

КУПОЛЬНАЯ ПОСУДОМОЕЧНАЯ МАШИНА

СОДЕРЖАНИЕ

A	ОБЩАЯ ИНФОРМАЦИЯ	2
A1	ОПИСАНИЕ	3
A2	ТЕХНИЧЕСКАЯ ИНФОРМАЦИЯ	3
A3	ПЕРЕВОЗКА	3
A4	РАСПАКОВКА	4
B	ИНФОРМАЦИЯ ПО УСТАНОВКЕ	4
C	ИНСТРУКЦИЯ ПО ТЕХНИКЕ БЕЗОПАСНОСТИ.....	5
D	ЭКСПЛУАТАЦИЯ.....	6
E	УБОРКА И ТЕХНИЧЕСКОЕ ОБСЛУЖИВАНИЕ	7
F	УСТРАНЕНИЕ НЕИСПРАВНОСТЕЙ.....	8
G	ЗАПАСНЫЕ ЧАСТИ.....	9
H	СХЕМА ЭЛЕКТРИЧЕСКИЕ ЦЕПИ.....	12

A ОБЩАЯ ИНФОРМАЦИЯ

Перед установкой оборудования, прочитайте эксплуатации и техническому обслуживанию внимательно. Неправильная установка или изменения части, может привести к повреждению на устройстве или может привести к повреждению на людей, в таких ситуациях производитель не несет ответственность. Повредить устройство преднамеренно, халатность или ущерб из-за игнорирования указаний и правила, или неправильно соединение не лежит в ответственности нашей компании и лишает гарантии . Неавторизованная вмешательства для устройства лишает гарантии. Обязательно ознакомьтесь с данной инструкцией. В случае несоблюдения настоящей инструкции, производитель не несет ответственность. Работы по техническому обслуживанию и ремонту машины должны осуществляться только авторизованным обслуживающим персоналом.

1. Пожалуйста сохраните это документ для будущей использования.
2. Установка должна производиться квалифицированным персоналом в соответствии с постановлениями и законами безопасности этой страны.
3. Данный прибор должен использоваться обученным персоналом.
4. Пожалуйста, отключите прибор немедленно в случае неисправности или ошибок. Устройства должны быть отремонтированы только сервисном персоналом. Пожалуйста требуйте оригинальные запчасти..

КУПОЛЬНАЯ ПОСУДОМОЕЧНАЯ МАШИНА

A1 ОПИСАНИЕ

*Этот профессиональный прибор, который обеспечивает высокую эффективность была разработана для использования в промышленных кухонь.

Код	Размеры(мм)	Вес(kg)	Размеры Упаковки (мм)
EMP.1000	696x765x1485	120	720x750x1610

A2 ТЕХНИЧЕСКАЯ ИНФОРМАЦИЯ

Код	EMP.1000
Вместимость(тарелок/ч)	1000
Расход воды (Lt/piece.)	2,5
Мощность (KW)	9,5
Мощност двигателя (KW)	0,55
Напряжение (V)	380
Давление воды (bar)	4
Мощность Контейнер нагрева (KW)	2,8
Мощность Контейнер Полоскания (KW)	6
Кабель (mm ²)	5x4
Предохранитель (A)	32
Номер программы (°C)	60 - 90 - 120 - 180

A3 ПЕРЕВОЗКА

*Данный прибор не может быть перемещен вручную. Это должен быть перемещен над поддоне с вилочным погрузчиком.

КУПОЛЬНАЯ ПОСУДОМОЕЧНАЯ МАШИНА

A4 РАСПАКОВКА

*Пожалуйста, распаковка и уничтожение пакеты должны быть сделан в соответствии с кодами и ордонансами страны пребывания (уничтожение пакетов должно быть сделано в соответствии с законами). Части, которые в контакте с пищевыми продуктами, произведенные из нержавеющей стали. Все пластиковые детали отмечаются значком материала.

*Пожалуйста, будьте уверены, что все части устройства полностью пришел, и они не повреждены во время транспортировки.

B ИНФОРМАЦИЯ ПО УСТАНОВКЕ

*Пожалуйста, разместите продукт плоское и прочное место, пожалуйста принять необходимые меры против возможности переворота.

*Техник, который будет служить для установки и обслуживания прибора должна быть профессиональной по этому вопросу и у технического персонала должен быть лицензии для монтажа сервисному обслуживанию от компаний.

*Подключение к Электроснабжение должно быть сделано авторизованном персоналом.

*Пожалуйста, убедитесь, что напряжение подключается к устройству должен быть равным напряжению, который находится на этикетке приборы.











Этот прибор должен быть подключен к заземленной розетке в соответствии с правилами и стандартами безопасности.

*Заземление прибора должен быть подключен к заземляющим линии на панели, которая расположена ближайший к электрической установки.

*Подключение к основной предохранитель и утечек тока предохранителя должно быть сделано в соответствии с действующими правилами.

КУПОЛЬНАЯ ПОСУДОМОЕЧНАЯ МАШИНА

С ИНСТРУКЦИЯ ПО ТЕХНИКЕ БЕЗОПАСНОСТИ

-  *Не используйте прибор в недостаточной освещенной месте
-  *Всегда отсоединяйте от электропитания в конце работы или перед очисткой и во время очистки.
-  *Не прикасайтесь к движущимся вложенный когда прибор работает
-  *Не устанавливайте прибор в присутствии горючих и взрывоопасных материалов
-  *Не используйте прибор, когда пуста.
-  *Не загружайте меньше или больше, чем вместимости
-  *Запрещается Эксплуатировать оборудование без подходящих защитных средств
-  *С каким-то причинам при возникновении пожара или блики пламени, Где прибор используется, выключите все клапаны газовые и электрические контактора быстро и использовать огнетушитель . Никогда не используйте воду для тушения пожара.
-  *Все ущербы из-за отсутствия заземляющего устройства не будет на гарантии
-  *Запрещается работать или очистить без защитных инструментов
-  *Не мойте оформленные посуды. Предотвратить серебряную посуду для контакта с другими металлами.
-  *Прибор должен эксплуатироваться под вытяжка. В противном случае, когда прибор работает или водяной пар, который исходит от другой бытовой техники, которая работает в этом районе может привести к влажной и влажной может привести к повреждению устройства электрических и механических частей. Относительная влажность не должна быть больше чем %65 если прибор работает

D ЭКСПЛУАТАЦИЯ

*Панель Управления;

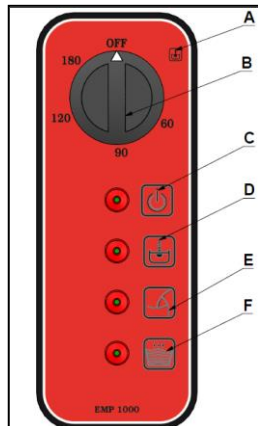

- A : Вода вход
- B : Программа Опции
- C : ON Лампа
- D : Вода нагревается лампа
- E : Мойка Лампа
- F : Вход воды-полоскание лампа

* Эксплуатация;

- Измените воду в контейнер раз в день по меньшей.
- Перед тем, как положить посуду в прибор, сделайте предварительную мойку холодной или теплой водой без использования каких-либо моющих средств.
- Откройте источник клапан воды и подключите прибор.
- Для того, чтобы снять все остатки, которые остаются на хранении или труб, эксплуатация прибора, когда он пустой.
- Закройте выход прибора и поверните переключатель вправо на позицию "вход воды" когда на позиции "ON".
- Когда впуск процесс воды завершена, резистансы начнут нагреть воду. После процесса нагрева "Ready" сигнал горит..
- Заполните моющий средство в контейнер..
- Положите корзину, чтобы вы поставили грязную посуду внутрь и выбрать подходящий стиральная программа.
- Процесс промывки; для горячей воды и мытья с моющим средством (минимум 55°C) ,для полоскания горячей водой (минимум 75°C).
- После процесса мойки, устройство начнет процесс полоскания автоматически.(Не открывайте крышку перед полосканием процесс закончился).
- По окончании программы открыть крышку и снять корзину которые вымылся. Разместить другие подготовленные корзину. Машина сделает мойка и полоскания процессов в выбранной программы.

КУПОЛЬНАЯ ПОСУДОМОЕЧНАЯ МАШИНА

Е УБОРКА И ТЕХНИЧЕСКОЕ ОБСЛУЖИВАНИЕ

➤ Уборка И Техническое Обслуживание После Каждого Использования

- Отсоединяйте от электропитания перед очисткой.
- Чтобы эвакуировать воду, снимите затычку после каждого использования. (Если у машина есть насос для эвакуации, использовать ее.)
- Очистить все поверхности прибора с горячей мыльной водой после каждого использования. Промойте и высушите влажной тканью.
- Очистите панель управления с мягкой влажной тканью, при необходимости используют неэффективные моющего средства.
- Не используйте абразивные химикаты очистки, поскольку они могут оставить вредных остатков.
- Не распыляйте воды непосредственно на прибор, в противном случае электродвигатель может быть поврежден.

➤ Периодическая Уборка И Техническое Обслуживание

- Техническое обслуживание должно выполняться квалифицированным персоналом.
- Всегда оставляйте выход открыт, когда прибор не эксплуатируется.
- Очистите известь которые находятся в горелки, внутренней поверхности стирального бака и вода трубы один или два раза в год..
- Очистите известь с помощью ополаскивания и промывки форсунок раз в месяц с помощью уксуса или средств для удаления извести..
- Очистите фильтры в прибор один раз в неделю. После чистки убедитесь, что винт с накатанной головкой сжат..
- Очистите прибор фонтаны раз в 15 дней путем ее отсоединения..
- Очистите прибор эвакуации затычки и эвакуации шланги раз в 15 дней.

КУПОЛЬНАЯ ПОСУДОМОЕЧНАЯ МАШИНА

F УСТРАНЕНИЕ НЕИСПРАВНОСТЕЙ

<p>ПОСУДА НЕ ОТМЫВАЕТСЯ ХОРОШО</p>	<ol style="list-style-type: none"> 1. Очистите тянущий фильтр, если он загрязнен. 2. Проверьте фонтаны, если они накапливаются с остатками или нет. 3. Проверьте количество моющего средства. 4. Если промывание в выбранной программе не хватит, повторите программу. 5. Обратите внимание тепла на контейнер быть между 55°C - 65°C. 6. Будьте уверены, что посуды были правильно расположены на корзины. 7. Проверьте количество полировщик. Проверьте, если есть полировщик или нет, если необходимо, добавьте некоторые. 8. Проверьте количество полировщик настройки. 9. Обратите внимание температура воды на 70°C.
<p>MIST OVER ON CUPS</p>	<ol style="list-style-type: none"> 1. Если нет полировщик в приборе, добавьте некоторые.. 2. Проверьте количество полировщик. 3. Снимайте корзины, в конце процесса.
<p>ПЯТНА НА ПОСУДЕ</p>	<ol style="list-style-type: none"> 1. Используйте только те средства, которые не пенящийся для профессиональных посудомоечных машин.
<p>МНОГО ПЕНЫ ПРИ ХРАНЕНИИ</p>	<ol style="list-style-type: none"> 1. Обратите внимание, что промывные воды не быть менее 50°C. 2. Проверьте количество моющего средства. 3. Если вспенивание моющего средства используется, слейте его и промойте контейнер до пены, потеряли.
<p>МОЙКИ ИЛИ ОПОЛАСКИВАНИЯ РУЧКИ ПОВОРАЧИВАЮТСЯ МЕДЛЕННО</p>	<ol style="list-style-type: none"> 1. Снимите промывание ручки и очистите их. 2. Очистите поглощающий фильтр стирального насоса..
<p>ВЯЗКОСТЬ НАД СТАКАНОВ</p>	<ol style="list-style-type: none"> 1. Уменьшите количество полировщик.

- Если прибор не работает в подходящем качестве,
- Если функции безопасности не правильно работает
 - Не используйте прибор.

***Если эти проблемы продолжается пожалуйста свяжитесь с авторизованном сервисом**

КУПОЛЬНАЯ ПОСУДОМОЕЧНАЯ МАШИНА

G ЗАПЧАСТИ

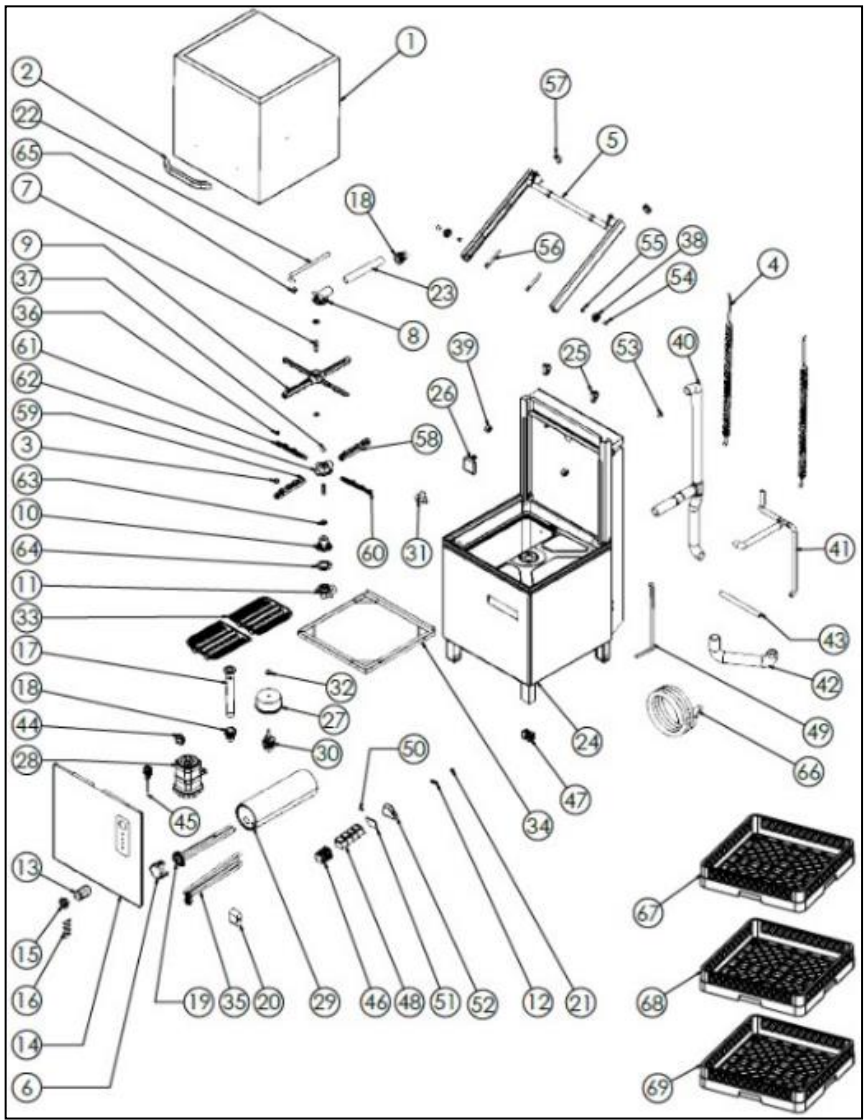

КУПОЛЬНАЯ ПОСУДОМОЕЧНАЯ МАШИНА

G ЗАПЧАСТИ

КОД ПРОДУКТА: EMP.1000		
NO	НАИМЕНОВАНИЕ ЗАПЧАСТИ	КОД
1	ВЕРХНЯЯ КРЫШКА	Y.EMP.1000.001
2	РУЧКА	Y.EMP.1000.002
3	ФОРСУНКА МОЮЩЕГО РУКАВА	Y.EMP.1000.003
4	ПРУЖИНА	Y.EMP.1000.004
5	РЫЧАГ КУПОЛА	Y.EMP.1000.005
6	КРЫШКА НАГРЕВАТЕЛЯ БОЙЛЕРА	Y.EMP.1000.006
7	ВАЛ РАЗБРЫЗГИВАТЕЛЯ	Y.EMP.1000.007
8	ПАТРУБОК ВЕРХНЕГО ШЛАНГА	Y.EMP.1000.008
9	РАЗБРЫЗГИВАТЕЛЬ	Y.EMP.1000.009
10	КРЕПЛЕНИЕ НИЖНЕГО РАЗБРЫЗГИВАТЕЛЯ	Y.EMP.1000.010
11	ПАТРУБОК НИЖНЕГО ШЛАНГА	Y.EMP.1000.011
12	СЕНСОР	Y.EMP.1000.012
13	ВЫКЛЮЧАТЕЛЬ	Y.EMP.1000.013
14	НИЖНЯЯ КРЫШКА	Y.EMP.1000.014
15	КНОПКА	Y.EMP.1000.015
16	ИНДИКАТОР	Y.EMP.1000.016
17	СЛИВНАЯ ТРУБКА ЗАГЛУШКА	Y.EMP.1000.017
18	СЛИВНАЯ ВОРОНКА	Y.EMP.1000.018
19	НАГРЕВАТЕЛЬ БОЙЛЕРА	Y.EMP.1000.019
20	КРЫШКА НАГРЕВАТЕЛЯ ВАННЫ	Y.EMP.1000.020
21	МАГНИТ	Y.EMP.1000.021
22	ТРУБКА ДЛЯ ОПОЛАСКИВАЮЩЕГО СРЕДСТВА	Y.EMP.1000.022
23	ТРУБКА ДЛЯ МОЮЩЕГО СРЕДСТВА	Y.EMP.1000.023
24	КОРПУС	Y.EMP.1000.024
25	ПЛАСТИК КРЕПЛЕНИЯ ВАЛА	Y.EMP.1000.025
26	ВОЗДУШНАЯ ЗАСЛОНКА	Y.EMP.1000.026
27	ФИЛЬТР	Y.EMP.1000.027
28	МОТОР	Y.EMP.1000.028
29	БАК БОЙЛЕРА	Y.EMP.1000.029
30	КРЕПЛЕНИЕ ФИЛЬТРА	Y.EMP.1000.030
31	КЛАПАН	Y.EMP.1000.031
32	ГАЙКА ФИЛЬТРА	Y.EMP.1000.032
33	ФИЛЬТРУЮЩИЕ СЕТКИ	Y.EMP.1000.033
34	ПОДСТАВКА ДЛЯ КОРЗИНЫ	Y.EMP.1000.034

КУПОЛЬНАЯ ПОСУДОМОЕЧНАЯ МАШИНА

35	НАГРЕВАТЕЛЬ ВАННЫ	Y.EMP.1000.035
36	ФОРСУНКА ОПОЛАСКИВАТЕЛЯ	Y.EMP.1000.036
37	ГАЙКА РАЗБРЫЗГИВАТЕЛЯ	Y.EMP.1000.037
38	ПОДШИПНИК РЫЧАГА КУПОЛА	Y.EMP.1000.038
39	ПОДШИПНИК НАПРАВЛЯЮЩИХ	Y.EMP.1000.039
40	ШЛАНГ ПОДВОДА ВОДЫ НА МОЮЩИЙ РАЗБРЫЗГИВАТЕЛЬ	Y.EMP.1000.040
41	ШЛАНГ ПОДВОДА ВОДЫ НА ОПОЛАСКИВАЮЩИЙ РАЗБРЫЗГИВАТЕЛЬ	Y.EMP.1000.041
42	ШЛАНГ НАСОСА ВАННЫ	Y.EMP.1000.042
43	ШЛАНГ КЛАПАНА БОЙЛЕРА	Y.EMP.1000.043
44	ПРЕССОСТАТ (датчик уровня воды)	Y.EMP.1000.044
45	ТЕРМОСТАТ	Y.EMP.1000.045
46	КЛЕМЫ	Y.EMP.1000.046
47	НОЖКИ	Y.EMP.1000.047
48	КОНТАКТОР D1L EM 01	Y.EMP.1000.048
49	ТРУБКА ПРЕССОСТАТА	Y.EMP.1000.049
50	ПРЕДОХРАНИТЕЛЬ СТЕКЛЯННЫЙ	Y.EMP.1000.050
51	КОЖУХ ПРЕДОХРАНИТЕЛЯ	Y.EMP.1000.051
52	ТАЙМЕР МОЙКИ	Y.EMP.1000.052
53	ВХОД ДЛЯ МОЮЩЕГО СРЕДСТВА	Y.EMP.1000.053
54	КРЕПЛЕНИЕ ПОДШИПНИКА РЫЧАГА	Y.EMP.1000.054
55	БОЛТ КРЕПЛЕНИЯ ПОДШИПНИКА РЫЧАГА	Y.EMP.1000.055
56	ОГРАНИЧИТЕЛЬ	Y.EMP.1000.056
57	ПЛАСТИКОВАЯ ЗАГЛУШКА НА РУЧКУ	Y.EMP.1000.057
58	МОЕЧНЫЙ РУКАВ НА 5 ФОРСУНОК	Y.EMP.1000.058
59	МОЕЧНЫЙ РУКАВ НА 4 ФОРСУНКИ	Y.EMP.1000.059
60	ОПОЛАСКИВАЮЩИЙ РУКАВ С ОТВЕРСТИЯМИ НА КОНЦАХ	Y.EMP.1000.060
61	ОПОЛАСКИВАЮЩИЙ РУКАВ СТАНДАРТ	Y.EMP.1000.061
62	ГОЛОВКА РАЗБРЫЗГИВАТЕЛЯ	Y.EMP.1000.062
63	ШАЙБА ДАВЛЕНИЯ	Y.EMP.1000.063
64	НИЖНЯЯ ПРОКЛАДКА	Y.EMP.1000.064
65	КРЕПЕЖНАЯ ГАЙКА	Y.EMP.1000.065
66	СЛИВНОЙ ШЛАНГ	Y.EMP.1000.066
67	КОРЗИНА ДЛЯ ТАРЕЛОК	EMP.TB.01
68	КОРЗИНА ДЛЯ ЛОЖЕК И ВИЛОК	EMP.KC.01
69	КОРЗИНА ДЛЯ СТАКАНОВ	EMP.BB.01

КУПОЛЬНАЯ ПОСУДОМОЕЧНАЯ МАШИНА

Н ЭЛЕКТРОСХЕМА

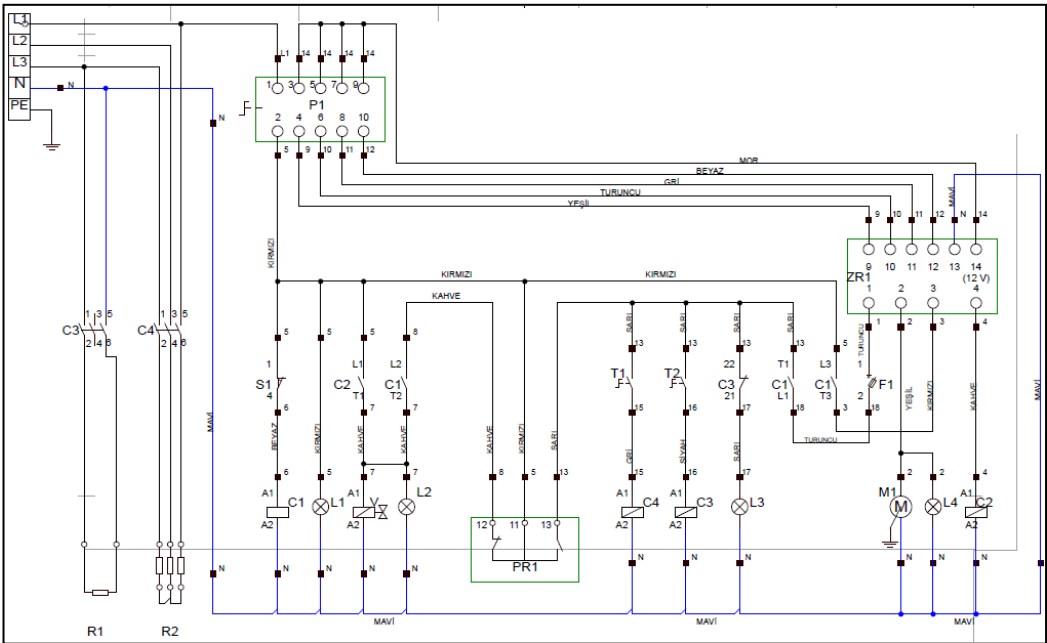

P1	5 ЕТОПОВЫЙ ВЫКЛЮЧАТЕЛ
S1	МАГНИТНЫЙ СЕНСОР ДВЕРИ
C1	КОНТАКТОР БОЙЛЕРА 230V
C2	КОНТАКТОР МОЙКИ 230V
C3	КОНТАКТОР КРЫШКИ 230V
C4	КОНТАКТОР ПОЛОСКАТЕЛЯ 230V
T1	ТЕРМОСТАТ БОЙЛЕРА (30-90°C)
ZR1	5 ВРЕМЕННЫЙ РЕЛЕ ВРЕМЕНИ (INTER RR-5TG)
T2	ТЕРМОСТАТ МОЙКИ (30-90°C)
L1	ЛАМПА СТАРТА
L2	ЛАМПА ПОЛОСКАНИЕ
L3	ЛАМПА НАГРЕВА ВОДЫ
L4	ЛАМПА МОЙКИ
PR1	ПРЕСОСТАТЫ
M1	МОТОР МОЙКИ 0,55 KW 230V
R1	РЕЗИСТОР МОЙКИ 2500W 230V
R2	РЕЗИСТОР БОЙЛЕРА 3000W 380V
F1	ZR1 ПРЕДОХРАНИТЕЛ 500МА
V	ЭЛЕКТРОМАГНИТНЫЙ КРАНИК 230V