

SNAIGĒ

ICE LOGIC

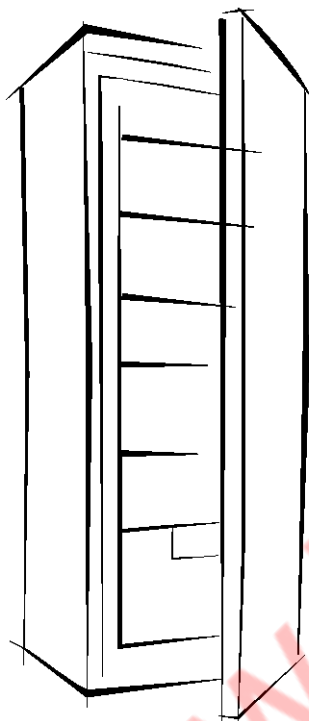

C 31SM

C 29SM

ХОЛОДИЛЬНИК

Руководство по эксплуатации

ВНИМАТЕЛЬНО ПРОЧИТАЙТЕ ИНСТРУКЦИЮ ПО ЭКСПЛУАТАЦИИ! При несоблюдении перечисленных в инструкции указаний возникает опасность ранения, можно испортить прибор.

EAC CE

УВАЖАЕМЫЕ ГОСПОДА!

Внимательно прочитайте инструкцию по эксплуатации. При несоблюдении перечисленных в инструкции указаний возникает опасность ранения, можно испортить прибор и лишиться права на бесплатное гарантийное обслуживание.

Производитель и продавец прибора не несёт ответственность за травмы и повреждения, полученные/вызванные неправильной установкой и эксплуатацией.

Рекомендуется хранить инструкцию по эксплуатации в течение всего срока службы холодильного прибора. При продаже прибора её следует передать новому владельцу прибора.

Общие сведения:

Холодильный прибор – холодильник, предназначен для домашнего бытового пользования. В холодильной камере кратковременно хранятся свежие пищевые продукты..

ПРАВИЛА ТЕХНИКИ БЕЗОПАСНОСТИ

Общие требования техники безопасности:

- **ВНИМАНИЕ:** Не загораживайте вентиляционные отверстия в корпусе прибора или в конструкции, в которую он встроен.
- **ВНИМАНИЕ:** Не используйте механические средства или другие приспособления для ускорения процесса размораживания.
- **ВНИМАНИЕ:** В камерах прибора для хранения пищевых продуктов нельзя использовать электрические устройства, за исключением тех, которые рекомендованы изготовителем.
- **ВНИМАНИЕ:** При размещении прибора убедитесь, что шнур питания не поврежден и не зажат.
- **ВНИМАНИЕ:** Не располагайте несколько портативных розеток или портативных источников питания на задней панели устройства.



ВНИМАНИЕ: Не допускайте повреждений системы охлаждения прибора. Для охлаждения используется хладагент R600a. В случае повреждения системы охлаждения:

- Не пользуйтесь открытым огнём.
- Избегайте искрения – не включайте электрические или осветительные приборы.
- Немедленно проветрите помещение в течение нескольких минут, (помещение должно иметь, по крайней мере, 4 м³; для изделия с изобутаном/R600a).



В качестве порообразующего вещества в пеноизоляции используется С-пентан, являющийся горючим газом.

- Используйте холодильный прибор только для хранения пищевых продуктов.
- Данный холодильный прибор не предназначен для хранения взрывчатых веществ, таких как аэрозоли с горючим газом.
- Запрещается хранить бензин или другие горючие жидкости возле холодильного прибора.

Требования к безопасности детей и лиц с ограниченными возможностями.

- Прибор не предназначен для использования лицами (включая детей) с пониженными физическими, чувственными или умственными способностями или при отсутствии у них опыта или знаний, если они не находятся под контролем или не проинструктированы об использовании прибора лицом, ответственным за их безопасность. Дети должны находиться под контролем лица недопущения игры с прибором.

Требования к подключению к электрической сети.

- Холодильный прибор разрешается включать только в заземлённую розетку сети электропитания. Заземлённая электрическая розетка для включения прибора в электрическую сеть должна находиться в доступном месте.
- Во избежание ущерба здоровью и имуществу повреждённый шнур электропитания необходимо заменить исправным шнуром электропитания такого же типа, который применяется изготовителем холодильного прибора.
- Замена повреждённого шнура электропитания во избежание опасности должна производиться изготовителем или мастером по ремонту и обслуживанию, либо лицом, имеющим надлежащую квалификацию.
- ЗАПРЕЩАЕТСЯ применять удлинители, переключатели (адаптеры) или разветвители.
- Частота и мощность электрической энергии в Вашем доме должны соответствовать параметрам, указанным в этикетке изготовителя.
- При установке холодильного прибора следите, чтобы не был зажат шнур электропитания во избежание его повреждения. Не зажимайте шнур электропитания, чтобы не повредить его - не ставьте на него тяжёлые предметы – холодильник, мебель, другие бытовые приборы. Это может вызвать короткое замыкание и пожар.
- Удостоверьтесь, что вилка шнура электропитания не зажата задней стенкой холодильного прибора или иначе не повреждена. Повреждённая вилка может стать причиной пожара!
- ЗАПРЕЩАЕТСЯ СНИМАТЬ ПЛАФОН СВЕТОДИОДНОЙ (LED) лампы! Если в холодильнике установлена светодиодная (LED) лампа, а освещение не работает, обратитесь к сотруднику сервисного центра для ее замены. Замена лампы должна производиться только сотрудником сервисного центра!

 Все технические и конструкционные неисправности должны устраняться только представителем предприятия технического обслуживания.

Требования к безопасному использованию.

- Перед каждым техобслуживанием следует вынуть вилку из сетевого гнезда. Для отключения прибора от электросети **не тяните за кабель электропитания**. Всегда беритесь за саму вилку.
- После отключения холодильного прибора (при уборке, перестановке на другое место и т.д.), его можно снова включить только по истечении не менее чем **15** мин.

- Запрещается использовать технически неисправный прибор.
- Запрещается сжигать прибор.
- Не ставьте на изделие электроприборы – могут загореться пластмассовые детали прибора. Не ставьте тяжелые предметы на прибор. Не ставьте на холодильные приборы сосуды с жидкостями, не ставьте цветы в вазах или горшках.
- Не используйте для очистки прибора подаваемую под давлением воду или пар.

 **Транспортируйте холодильный прибор в вертикальном положении!** При несоблюдении условий транспортировки изготовитель не несёт ответственности за неисправности прибора.

 Изготовитель гарантирует надёжную работу холодильника при относительной влажности воздуха не более чем 70 процентов и температуре окружающей среды: ОТ +16 ДО +32 ГРАДУСОВ ЦЕЛЬСИЯ: Климатический класс **N**
 ОТ +16 ДО +38 ГРАДУСОВ ЦЕЛЬСИЯ: Климатический класс **ST**
 ОТ +16 ДО +43 ГРАДУСОВ ЦЕЛЬСИЯ - климатический класс **T**.

УСТАНОВКА И ПОДКЛЮЧЕНИЕ К ЭЛЕКТРИЧЕСКОЙ ЦЕПИ

Установка:

• Установите холодильный прибор в сухом и проветриваемом помещении, где температура окружающей среды соответствует климатическому классу, указанному на табличке с техническими данными.

 Не эксплуатируйте холодильник в неотапливаемом помещении. Разместите холодильный прибор вдали от источников тепла - плиты, радиатора, прямых солнечных лучей. Холодильный прибор не должен соприкасаться с трубопроводами отопления, газо- и водоснабжения, а также с находящимися рядом электроприборами.

Минимальное расстояние от источников тепла:

- от электрических, газовых и других плит - 30 мм,
- от дизельных или твердотопливных котлов - 300 мм,
- от встроенных духовок - 50 мм

Если нет возможности соблюдения вышеописанного расстояния, следует применить соответствующую изоляционную плиту.

• Не закрывайте вентиляционный проем в верхней части холодильного прибора – вокруг прибора должна быть хорошая циркуляция воздуха. Между верхней частью корпуса холодильного прибора и находящейся над ним мебелью оставьте промежуток не менее 10 см. (см. рис.) При несоблюдении данного требования холодильник потребляет больше электроэнергии, может перегреться компрессор холодильника.

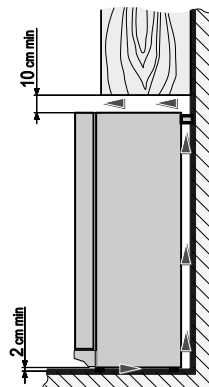

- Холодильный прибор должен стоять на ровной поверхности, он не должен опираться на стену. Если необходимо, отрегулируйте высоту холодильника, поворачивая ножки поворачивая по часовой стрелке, передняя часть прибора поднимается вверх, поворачивая против часовой стрелки – опускается вниз. Если установить холодильный прибор с небольшим наклоном назад – двери будут закрываться самопроизвольно.
- Если холодильный прибор ставится в угол, между стеной и корпусом прибора оставьте промежуток (см. рис.) ▶

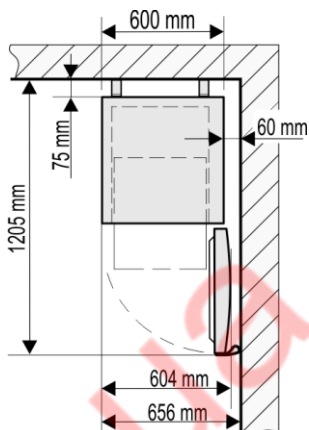

Подготовка прибора к работе:

Подготовку холодильного прибора к работе рекомендуется проводить вместе с помощником.

- Полностью удалите все внешние и внутренние упаковочные материалы, включая приспособления красного цвета для защиты аппарата при транспортировке. Снимите с полок все детали красного цвета и подпорку с нижней крышки (рис. 2). Оборвите липкие ленты красного цвета с дверных ванночек – они предназначены лишь для транспортировки изделия. ПРИМЕЧАНИЕ. При открывании дверцы шкафа выпадет маленький компонент красного цвета; он предназначен только для транспортировки и подлежит утилизации.

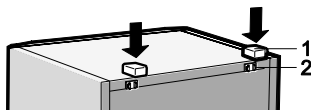

- Выньте из пакета два упора **1** и вставьте их в направляющие **2**, расположенные в верхней части задней стенки холодильника.

При установке холодильного прибора на предусмотренное место слегка отклоните назад его переднюю часть – передвигая на роликах, легко установите его в нужное место. **Во время установки, передвижения, поднятия не следует хватать за ручки дверей, тянуть за конденсатор сзади холодильника, а также притрагиваться к системе компрессора.**

👉 Нельзя включать холодильный прибор в электрическую сеть, не сняв полностью все упаковочные и транспортировочные детали и материалы.

Первое использование:

- Перед первым включением прибора вымойте его внутренние поверхности и все внутренние принадлежности теплой водой с нейтральным мылом, чтобы удалить запах, характерный для недавно изготовленного изделия, а затем тщательно протрите их.

👉 **Перед подключением прибора к электросети подождите не менее 4 часов.** Это необходимо сделать для того, чтобы масло могло вернуться в компрессор. В противном случае **может испортиться компрессор холодильника.**

- При первом запуске или после длительного простоя перед закладкой продуктов в отделение дайте прибору поработать не менее 2 часов.

ОПИСАНИЕ ПРИБОРА, ЕГО ОСНОВНЫЕ ЧАСТИ (рис. 1)

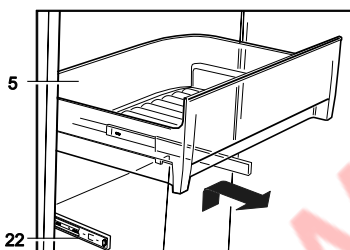
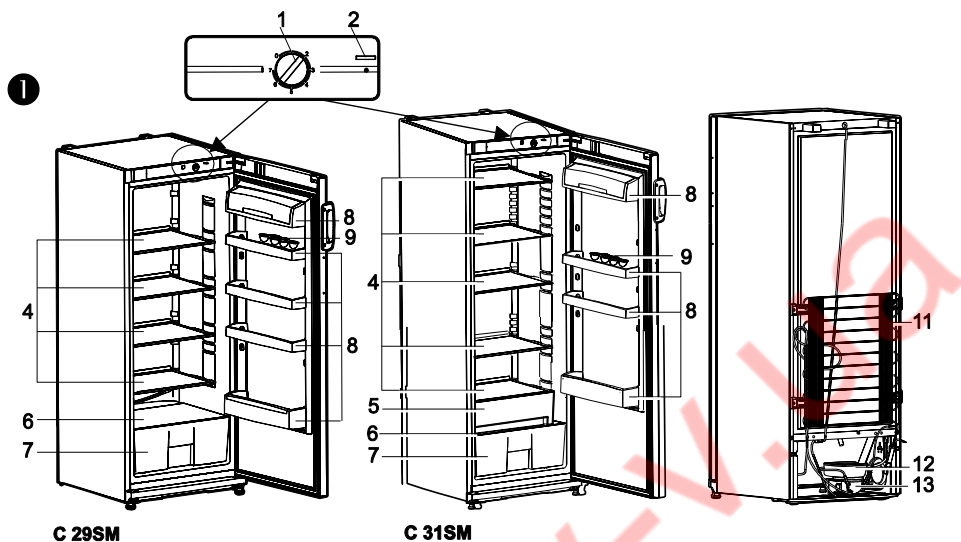

Прозрачная ванночка **5** перемещается на роликовых направляющих **22**. Чтобы извлечь ванночку, вытяните её и снимите с направляющих.

1 Регулятор температуры - терморегулятор

2 Кнопка включения/выключения внутреннего освещения

4 Полки, регулируемые по высоте

5 Ванночка (в модели C 31SM)

6 Стеклопанель

7 Ванночка для фруктов и овощей

8 Дверные ванночки

9 Лотки для яиц

11 Конденсатор

12 Ванночка для стока талой воды

13 Компрессор

РЕГУЛИРОВКА ТЕМПЕРАТУРЫ

Температура в холодильной камере регулируется колесиком терморегулятора **1** (рис. 1), поворачивая его в одну или другую сторону. Цифровая индикация температуры находится на колесике терморегулятора.

Температура регулируется на семизначной шкале:

0 = компрессор выключен - **Электрическое напряжение не отключено.**

1 = максимальная температура (наименьшее охлаждение)

7 = минимальная температура (наибольшее охлаждение)

 **ТЕМПЕРАТУРА В ХОЛОДИЛЬНОЙ КАМЕРЕ МОЖЕТ ИЗМЕНЯТЬСЯ В ЗАВИСИМОСТИ ОТ ТЕМПЕРАТУРЫ ОКРУЖАЮЩЕЙ СРЕДЫ, КОЛИЧЕСТВА ПРОДУКТОВ ПИТАНИЯ, ТЕМПЕРАТУРЫ ПРОДУКТОВ ПИТАНИЯ, ЧАСТОТЫ ОТКРЫВАНИЯ ДВЕРЕЙ ХОЛОДИЛЬНИКА.**

 **ЕСЛИ В ПОМЕЩЕНИИ ПРОХЛАДНО, ХОЛОДИЛЬНИК ОХЛАЖДАЕТ МЕНЬШЕ, ПОЭТОМУ В ХОЛОДИЛЬНИКЕ МОЖЕТ ПОВЫСИТЬСЯ ТЕМПЕРАТУРА. С помощью колесика терморегулятора установите более низкую температуру.**

ХРАНЕНИЕ ПРОДУКТОВ

Наиболее подходящие отсеки, в которых должны храниться определённые типы продуктов с учётом различного распределения температуры в разных отсеках:

- 1) Верхняя часть и двери холодильного отделения - температурная зона: Хранение тропических фруктов, консервов, напитков, яиц, соусов, солений, сливочного масла, варенья.
- 2) Средняя часть холодильного отделения - холодная зона: Хранение сыра, молока, молочных продуктов, деликатесных закусок, йогурта.
- 3) Нижняя часть холодильного отделения - самая холодная зона: Хранение мясной нарезки, десертов, мяса и рыбы, чизкейков, свежей пасты, сметаны, соуса песто/сальсы, домашней пищи, заварного крема, пудинга и сливочного сыра.
- 4) Ящик для овощей и фруктов & на дне холодильного отделения: Хранение овощей и фруктов (за исключением тропических фруктов)

Чтобы избежать загрязнения пищи, соблюдайте следующие инструкции:

- Если дверца будет оставаться открытой в течение длительного времени, это может привести к значительному повышению температуры в отсеках прибора открывать двери холодильного прибора только на время, необходимое для того, чтобы достать или загрузить нужные продукты питания.
- Регулярно очищайте поверхности, которые могут соприкасаться с продуктами и открытыми дренажными системами.
- Храните сырое мясо и рыбу в холодильнике в подходящих контейнерах, чтобы они не соприкасались с другими продуктами и жидкость с них не капала вниз.
- Строго соблюдайте сроки хранения продуктов питания, указанные изготовителем на упаковке продукта.
- Если вы не планируете использовать холодильное устройство в течение длительного времени, выключите его, разморозьте, очистите, высушите и оставьте дверцу открытой, чтобы предотвратить образование плесени внутри устройства.

ОТТАИВАНИЕ, УБОРКА И УХОД

ХОЛОДИЛЬНАЯ КАМЕРА ОТТАИВАЕТСЯ АВТОМАТИЧЕСКИ. Капли льда, образующиеся на задней стенке холодильной камеры, тают во время паузы в работе компрессора, и талая вода стекает по желобку для слива талой воды в ванночку на компрессоре и оттуда испаряется.

РЕГУЛЯРНО ПРОВОДИТЕ УБОРКУ ХОЛОДИЛЬНИКА.

! Помните, что перед уборкой холодильника и задней стенки корпуса холодильника его следует обязательно отключить от сети электропитания – вынуть вилку шнура из электрической розетки.

- Оберегайте внутреннюю поверхность и пластмассовые детали холодильника от жиров, кислот, соусов. Если продукты нечаянно пролились – немедленно смойте их тёплой мыльной водой или средством для мытья посуды. Вытрите насухо.
- Регулярно чистите уплотнитель дверей. Вытрите насухо.

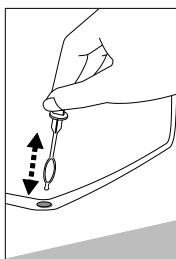

- ◀ РЕГУЛЯРНО ПРОЧИЩАЙТЕ СПЕЦИАЛЬНЫМ ОЧИСТИТЕЛЕМ ОТВЕРСТИЕ ЖЕЛОБКА ДЛЯ СЛИВА ВОДЫ (см. рис.)
- Не реже чем раз в год удаляйте пыль, скопившуюся на задней стенке корпуса холодильника и на компрессоре. Для уборки можно использовать мягкую щётку, электростатические салфетки или пылесос.
- ЗАПРЕЩАЕТСЯ использовать чистящие средства, содержащие абразивные частицы, кислоту, алкоголь, бензин, для внутренней и внешней уборки холодильника. ЗАПРЕЩАЕТСЯ использовать для уборки тряпки и мочалки с жёсткой чистящей поверхностью.

ИЗМЕНЕНИЕ НАПРАВЛЕНИЯ ОТКРЫТИЯ ДВЕРЕЙ

Для изменения направления открытия дверей холодильного прибора рекомендуется пригласить помощника. Вам понадобятся: гаечные ключи № 8 и № 10, крестовидная отвёртка.

При изменении направления открытия дверей ЗАПРЕЩАЕТСЯ класть холодильный прибор горизонтально!

Выполните следующие действия в указанном порядке:

1. **Выключите холодильник – выньте вилку шнура электропитания из электрической розетки.**
2. Снимите с корпуса и с внутренней стороны двери колпачки **с** и верхний кронштейн **б** вместе с гайкой, шайбами и прокладкой под кронштейном.
3. Снимите дверцу холодильной камеры.
4. Снимите нижний колпак **1**.
5. Выкрутите шпильку **2** вместе с шайбами и пластиковой прокладкой из кронштейна **7**. Перенесите ее в в противоположенной стороне расположенный кронштейн **7** и вкрутите в его (симметрично бывшему положению) шпильку **2** вместе с шайбами и пластиковой прокладкой (см. рисунок).
6. Насадите дверь холодильной камеры на шпильку кронштейна **7**.
7. Поверните на 180° градусов кронштейн **б** вместе с шайбами на шпильке и пластиковой прокладкой, выкрутите шпильку вместе с шайбами и вкрутите ее с противоположной стороны кронштейна. Вставьте кронштейн **б** в дверь

морозильной камеры и прикрутите к верхним отверстиям с противоположной стороны холодильника.

8. Закройте кронштейн и свободное отверстие колпачками **с**.
9. Снимите колпачки болтов **а** и заглушки **б**. Выкрутите винты крепления ручки. Перенесите ручку на противоположную сторону и прикрутите ее. Вставьте заглушки в свободные отверстия на двери, а колпачки наденьте на винты.
10. Колпачок **10** снимите с нижнего колпака **1** и вставьте его в направляющие противоположной стороне нижнего колпака **1** (симметрично бывшему положению). Вставьте ножки (см. рисунок) нижнего колпака **1** в отверстия и толкните для полной фиксации.

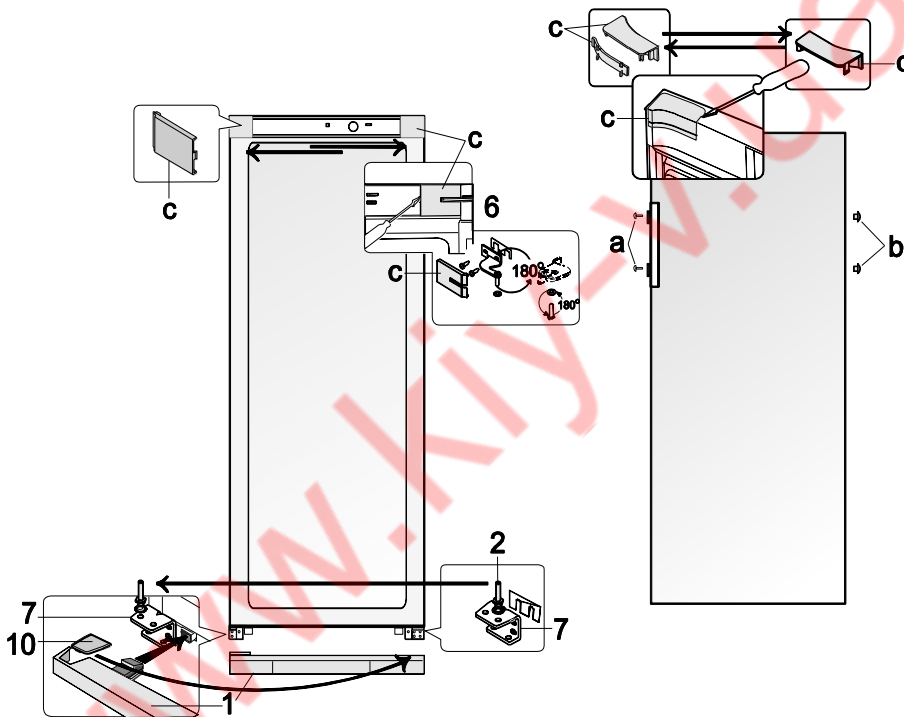

НЕПОЛАДКИ И ИХ УСТРАНЕНИЕ. Если...

- **Не работает холодильник, включенный в электрическую сеть.** Проверьте, исправна ли электропроводка в Вашем доме. Проверьте, хорошо ли вставлена вилка шнура электропитания в электрическую розетку.
- **Повысился уровень шума.** Проверьте устойчивость холодильника и на ровном ли месте он установлен. Для выравнивания подрегулируйте передние ножки. Проверьте, не соприкасается ли холодильник с мебелью, не соприкасаются ли со стеной детали системы охлаждения, расположенные на задней стенке корпуса. Отодвиньте холодильник от мебели и стены. Проверьте, не являются ли причиной

шума бутылки, банки, посуда в холодильнике, не соприкасаются ли они между собой.

- **Наличие воды в холодильной камере.** Проверьте, не засорилось ли отверстие желобка для слива талой воды. Специальным очистителем прочистите отверстие желобка для слива воды.
- **Наличие воды на полках из закалённого стекла.** Продукты питания или ёмкости, хранящиеся в холодильной камере, соприкасаются с задней стенкой камеры. Не прислоняйте продукты питания и ёмкости к стенке.
- **Из-под стеклянной полки капает скопившаяся влага.** Если на одной из полок вы положили много ёмкостей с жидкостью, может конденсироваться влага и капать на нижнюю полку. Переложите часть ёмкостей с жидкостью на другие полки.
- **Наличие воды под холодильником.** Ванночка для сбора талой воды соскользнула с компрессора. Поставьте ванночку на компрессор.
- **При открывании двери холодильника снимается резиновая уплотняющая лента.** Лента загрязнена липкими продуктами питания (жиром, сиропом). Промойте уплотнитель и паз для него тёплой водой с мылом или средством для мытья посуды, вытрите насухо. Установите резиновую уплотняющую ленту на место.
- **Повышенная температура в холодильном приборе, компрессор долго или непрерывно работает.** Проверьте, плотно ли закрываются двери холодильника, не оставались ли двери открытыми слишком долго при извлечении или загрузке продуктов, не загружено ли слишком много и слишком тёплых продуктов питания.
- **Конденсат на поверхности холодильника.** Относительная влажность воздуха выше 70 проц. Проветрите помещение, в котором расположен холодильник, по возможности устранили причину избытка влажности.



Звуки в процессе работы холодильного прибора. Во время работы холодильника, в процессе охлаждения, слышны различные функциональные звуки, что является нормой при работе холодильника и не является дефектом.

- Журчащие, булькающие и шипящие звуки издаются хладагентом, циркулирующим в системе охлаждения.
- Гудящий или более громкий потрескивающий звук кратковременно издаётся при включении компрессора холодильника.

ИНФОРМАЦИЯ ПО ОХРАНЕ ОКРУЖАЮЩЕЙ СРЕДЫ



Данный знак означает, что в случае ненадобности холодильный прибор нельзя утилизировать вместе со смешанными бытовыми отходами, а следует собирать и утилизировать отдельно, т.е. в специальные контейнеры, на площадки крупногабаритных отходов, помеченные таким знаком.

Подробную информацию о том, куда можно безопасно доставить старый холодильный прибор, предоставят местные органы власти, магазин, в котором был куплен холодильный прибор, или представитель изготовителя. Подлежащий утилизации холодильный прибор необходимо привести в непригодность во избежание возможных несчастных случаев. Выньте вилку шнура электропитания из электрической розетки, затем обрежьте шнур. Сорвите уплотнительную резину с холодильного прибора. Приведите в негодность дверной замок, если таковой имеется. **Не разбирайте самостоятельно холодильный прибор. Передайте его в распоряжение предприятия по утилизации отходов.**

ГАРАНТИЙНОЕ ОБСЛУЖИВАНИЕ

ПРИ НЕИСПРАВНОСТЯХ В РАБОТЕ ПРИБОРА УДОСТОВЕРЬТЕСЬ, НЕЛЬЗЯ ЛИ САМОСТОЯТЕЛЬНО УСТРАНИТЬ ПРИЧИНУ НЕКАЧЕСТВЕННОЙ РАБОТЫ ПРИБОРА. Если невозможно самостоятельно решить возникшую проблему, обращайтесь к ближайшему представителю службы по техническому обслуживанию холодильных приборов по телефону или письменно. В заявлении обязательно укажите модель (Тур/Тип, MODEL) и номер (Ser.No/Фабрик Но) прибора. Эти данные находятся на этикетке изготовителя, приклеенной к стенке камеры.

Дата изготовления

Неделя и год изготовления зашифрованы в первых трёх цифрах SER.NR. на этикетке изготовителя: 1-ая цифра обозначает последнее число года, 2-ая и 3-я цифра – неделю этого года. Напр. SER.NR. 6090000, где: - 6 – 2016 год; - 09 – 9-ая неделя 2016 года.

Назначенный срок службы – 10 лет.

Изготовитель: AB SNAIGĖ, Прамонес 6, LT-62175 Alytus, Литва

ВНИМАНИЮ ПОКУПАТЕЛЕЙ!

Покупая холодильник, проверьте действие изделия, убедитесь, что он полностью укомплектован.

ВНИМАТЕЛЬНО ПРОЧИТАЙТЕ ИНСТРУКЦИЮ ПО ИСПОЛЬЗОВАНИЮ. При несоблюдении перечисленных в инструкции требований и указаний, остаётся вероятность испортить холодильник и **ПОТЕРЯТЬ ПРАВО НА БЕСПЛАТНОЕ ГАРАНТИЙНОЕ ОБСЛУЖИВАНИЕ.**

В период гарантийного обслуживания производится бесплатная замена испортившихся деталей и узлов холодильного прибора.

Гарантийный период:

- Бытовым холодильным приборам „Snaigė“ предоставляется гарантия – 24 месяцев со дня покупки. Исключительно, только в Белоруссии, предоставляется гарантия – 36 месяцев со дня покупки.
- Бытовым холодильным приборам, используемым для коммерческих целей (лечебные организации, аптеки магазины, гостиницы, бары и др. места), предоставляется гарантия – 6 месяцев.
- Вертикальным витринам – холодильникам и холодильникам для охлаждения вина предоставляется гарантия – 12 месяцев.

Обязательные условия гарантийного ремонта:

- Необходимо обязательно иметь оригинальный гарантийный лист, чек магазина или другой документ продавца, подтверждающий покупку изделия с указанной датой продажи холодильного прибора и печатью магазина. Модель холодильника и серийный номер на гарантийном листе должны соответствовать номеру на наклейке прибора, находящейся внутри холодильника. На оригинальном гарантийном листе не может быть никаких исправлений.

ВНИМАНИЕ! Если по предъявленным покупателем документам нельзя установить дату продажи, началом гарантии считается дата производства холодильника.

- Холодильный прибор **обязательно должен быть включён в электросеть, имеющую контакт заземления, поставлен и эксплуатируется строго**

согласно указаниям производителя, описанным в инструкции по использованию прибора.

Гарантийное обслуживание прекращается:

- Из-за механических повреждений корпуса или других повреждений, возникших по вине покупателя при транспортировке приобретённого холодильного прибора иначе, нежели указано производителем в инструкции по использованию прибора. В спорном случае, необходимо обязательно предоставить упаковку холодильного прибора.
- Из-за неисправности, поломки деталей, запахов, появившихся с связи с неправильным использованием изделия, поставки и включения в электросеть или транспортировке, не следуя требованиям производителя, описанным в инструкции по использованию прибора.
- Если холодильный прибор эксплуатировался в антисанитарных условиях, причинами неисправности являются насекомые, грызуны и другие посторонние действия.
- Если в период гарантийного обслуживания холодильный прибор ремонтировали не „Snaigè-Servisas“ или его официальные представители.

Другие условия:

- Гарантия не предоставляется внутренней лампочке освещения и внутренним пластмассовым деталям прибора, испорченным по вине покупателя.
- Если холодильный прибор заменяется по причине неисправности, покупатель обязан возместить компании убытки, полученные из-за механического повреждения прибора по вине покупателя.
- Гарантийный срок заменённого холодильного прибора считается со дня даты замены прибора. Дата записывается в гарантийном листе с отметкой, что прибор заменён.
- За вызов „Snaigè-Servisas“ или его официальных представителей, когда нет оригинального гарантийного листа, по окончании гарантийного периода холодильного прибора, если в период гарантийного обслуживания холодильный прибор ремонтировал мастер не и выше указанной службы сервиса, если покупатель не придерживается указаниям в инструкции по использованию, **убытки рабочего времени мастеров сервиса и транспортных расходов оплачивает покупатель согласно расценкам „Snaigè-Servisas“ или его официальных представителей.**

Таблица общих сведений (ПАСПОРТ ПРОДУКТА)

Модель	С 29SM		С 31SM
Полный общий объем, л	270		310
Полезный объем камеры хранения, л	267		308
Фактический расход электроэнергии зависит от эксплуатации и места выбора расположения прибора			
Класс эффективности электроэнергии	A+	A++	A++
Расход электроэнергии, кВт / в год	133	104	108
Климатический класс	N-T		
Без инея (No Frost)	нет		
Автоматическое оттаивание	есть		
Уровень шума, dB(A) re 1pw	41		
Размеры (В / Ш / Г), см	145/60/65		163/60/65
Модель предназначена для встраивания	нет		
Сведения об энергопотреблении указаны на этикетке изделия.			

ПРИМЕЧАНИЕ. Изготовитель оставляет за собой право изменять технические параметры и комплектацию изделий, указанных в инструкции по эксплуатации.