

1500



135028

www.kiy-v.ua

Bartscher GmbH
Franz-Kleine-Str. 28
D-33154 Salzkotten
Німеччина

Тел. +49 5258 971-0
Факс: +49 5258 971-120
Технічна допомога: +49 5258 971-197
www.bartscher.com



Версія: 1.0

Дата підготовки: 2023-10-18

www.kiy-v.ua

Оригінальна інструкція з експлуатації

1	Безпека	2
1.1	Пояснення попереджувальних слів	2
1.2	Вказівки щодо безпеки	3
1.3	Використання за призначенням	6
1.4	Використання не за призначенням	6
2	Загальна інформація	7
2.1	Відповідальність та гарантія	7
2.2	Захист авторських прав	7
2.3	Декларація про відповідність	7
3	Перевезення, упаковка та зберігання	8
3.1	Контроль доступу	8
3.2	Упаковка	8
3.3	Зберігання	8
4	Технічні параметри	9
4.1	Технічні дані	9
4.2	Перелік складових частин приладу	10
4.3	Функції приладу	11
5	Встановлення і експлуатація приладу	11
5.1	Встановлення приладу	11
5.2	Експлуатація приладу	13
6	Очищення	24
6.1	Інформація на тему безпеки під час чищення	24
6.2	Очищення	24
7	Можливі несправності	25
8	Утилізація	26



Перш ніж користуватися приладом, слід прочитати інструкцію з експлуатації приладу та зберігати її у доступному місці!

Ця інструкція з експлуатації описує встановлення, використання та ремонт приладу, служить важливим джерелом інформації і є посібником користувача. Ознайомлення та дотримання всіх вказівок з техніки безпеки та експлуатації приладу є умовою безпечної та правильної його роботи. Крім того, застосовуються положення щодо запобігання нещасних випадків, правила з охорони та гігієни праці та законодавчі норми, що діють у галузі використання пристрою.

Перед початком роботи з пристроєм, і, зокрема, перед введенням його в експлуатацію, будь ласка, прочитайте ці інструкції, щоб уникнути травм людей і пошкодження майна. Неправильне використання може призвести до пошкоджень.

Ця інструкція з експлуатації є невід'ємною частиною виробу і повинна зберігатися в безпосередній близькості від пристрою та бути доступною у будь-який час. Після передачі пристрою також слід передати цю інструкцію з експлуатації.

УК

1 Безпека

Прилад було виготовлено згідно з чинними технічними принципами. Однак пристрій може становити джерело небезпеки, якщо його використовувати неправильно або не за призначенням. Усі особи, які користуються пристроєм, повинні дотримуватися інформації, що міститься в цій інструкції з експлуатації, та дотримуватися вказівок на тему безпеки.

1.1 Пояснення попереджувальних слів

Важливі вказівки щодо безпеки експлуатації пристрою та попереджувальна інформація позначені в цій інструкції з експлуатації відповідними символами. Цих інструкцій слід суворо дотримуватися, щоб уникнути нещасних випадків, травм та пошкодження майна.



НЕБЕЗПЕКА!

Попереджувальне слово НЕБЕЗПЕКА попереджає про небезпеку, яка може призвести до серйозних травм або смертельних випадків, якщо їх не уникати.



ЗАСТЕРЕЖЕННЯ!

Попереджувальне слово ЗАСТЕРЕЖЕННЯ попереджає про загрози, які можуть призвести до середньої тяжкості травм або смертельних випадків, якщо їх не уникати.



ПОПЕРЕДЖЕННЯ!

Попереджувальне слово ПОПЕРЕДЖЕННЯ попереджає про загрози, які можуть призвести до легких або помірної тяжкості травм, якщо їх не уникати.

УВАГА!

Попереджувальне слово УВАГА вказує на можливі пошкодження майна, які можуть виникнути, якщо не дотримуватися вказівок на тему безпеки.

ПОВІДОМЛЕННЯ!

Символ ПОВІДОМЛЕННЯ ознайомлює користувача з додатковою інформацією та інструкціями щодо експлуатації пристрою.

UK

1.2 Вказівки щодо безпеки

Електричний струм

- Занадто висока напруга мережі або неправильна установка можуть призвести до ураження електричним струмом.
- Прилад можна підключати лише в тому випадку, якщо дані на номінальній таблиці відповідають напрузі мережі.
- Щоб уникнути електричних коротких замикань, пристрій слід тримати в сухому стані.
- Якщо під час роботи виникають несправності, пристрій слід негайно відключити від джерела живлення.
- Не торкатися вилки пристрою мокрими руками.
- Ніколи не брати пристрій, якщо він упав у воду. Відразу відключити пристрій від джерела електричного живлення.
- Будь-які ремонтні дії та відкриття корпусу можуть виконуватися тільки спеціалістами та відповідними майстернями.
- Не переносити пристрій за допомогою приєднувального проводу.

- Не допускати контакту приєднувального проводу з джерелами тепла та гострими краями.
- Приєднувальний провід не можна згинати, стискати або зав'язувати.
- Приєднувальний кабель пристрою завжди має бути повністю розкрученим.
- Ніколи не слід класти пристрій або інші предмети на приєднувальний провід.
- Для того щоб відключити пристрій від джерела електричного живлення, слід завжди братися за вилку.
- Кабель живлення слід регулярно перевіряти на відсутність пошкоджень. Не використовуйте прилад із пошкодженим кабелем живлення. Якщо кабель пошкоджений, то з метою безпеки його замінити може тільки сервісний центр або кваліфікований електрик.

Небезпека пожежі / горючі матеріали / небезпека вибуху!

- Не використовувати жодних інших електричних пристроїв всередині пристрою.
- Не зберігати і не використовувати бензин або інші легкозаймісті гази або рідини поблизу цього чи іншого пристрою. Гази можуть становити небезпеку виникнення пожежі або вибуху.
- Не вставляти в пристрій будь-які вибухові матеріали, наприклад, аерозолі, наповнені горючими паливними речовинами. З ємностей, наповнених горючими газами та рідинами, при більш низьких температурах може витікати вміст, який може запалитися від іскор, що утворюються електричними пристроями. **Небезпека вибуху!**
- У разі витоку охолоджувача, вийняти вилку з гнізда. Видалити всі джерела займання, що знаходяться поблизу, провітрити приміщення та зателефонувати до сервісної служби. Уникати контакту очей з охолоджувачем, оскільки це може спричинити серйозні травми очей.
- Ніколи не використовувати горючі рідини для очищення пристрою або його частин. Гази, що утворюються, можуть становити небезпеку виникнення пожежі або вибуху.
- У кожному випадку перед початком відповідних дій з гасіння пожежі слід відключити прилад від джерела електричного живлення. Ніколи не гасити вогонь водою, коли прилад підключений до джерела електричного живлення. Після гасіння пожежі слід забезпечити достатню кількість свіжого повітря.
- Не слід прискорювати процес розморожування за допомогою механічних пристроїв або джерел тепла (свічки або обігрівачі) або будь-яким іншим способом. Отримана пара може спричинити коротке замикання, а занадто висока температура може пошкодити пристрій.
- Під час експлуатації всі вентиляційні отвори на пристрої повинні бути відкриті.
- Ніколи не пошкоджувати систему охолодження приладу.

Обслуговуючий персонал

- Пристроєм можуть користуватися діти віком від 8 років, а також люди з обмеженими фізичними, сенсорними, інтелектуальними здібностями та з невеликим досвідом та/або знаннями, якщо вони залишаються під наглядом або пройшли інструктаж щодо безпечного користування пристроєм та розуміють ризик, який має місце у зв'язку з цим користуванням. Діти не повинні грати з пристроєм.
- Дітям забороняється проводити очищення та технічне обслуговування, якщо вони не старше 8 років та не перебувають під наглядом.
- Діти віком до 8 років не повинні знаходитися поруч з пристроєм і кабелем живлення.

Неправильна експлуатація

- Неправильне або невідповідне за призначенням використання може призвести до пошкодження пристрою.
- Пристрій можна використовувати лише в тому випадку, якщо його технічний стан є безперечним і дозволяє безпечно працювати.
- Пристрій можна використовувати лише в тому випадку, якщо всі з'єднання виконані відповідно до чинних положень.
- Пристрій можна використовувати лише тоді, коли він чистий.
- Використовувати тільки оригінальні запчастини. Ніколи не слід намагатися самостійно ремонтувати пристрій.
- Не впроваджувати жодних змін та модифікацій у пристрій.
- Щоб уникнути пошкодження компресора, не вмикати пристрій занадто часто за допомогою кнопки Увімк./Вимк. Перерви повинні становити не менше 5 хвилин.
- Щоб не спричинити пожежу або коротке замикання, не вставляти в пристрій металеві листи або електричні предмети.
- Не вмикати пристрій, доки не будуть встановлені компоненти двигун-захист-змішувач.

1.3 Використання за призначенням

Будь-яке відхилення від користування за прямим призначенням і/або інше використання приладу, ніж описано нижче, заборонено і вважається неправильним: використанням НЕ за цільовим призначенням.

Наступні види використання є використанням за призначенням:

- Приготування морозива, заморожених йогуртів, сорбетів, напівзаморожених десертів.

Прилад не призначений для безперервної роботи в промислових умовах!

Цей прилад можна використовувати в домашніх господарствах і подібних місцях, таких як:

- на кухнях для працівників, у магазинах, офісах чи подібних робочих зонах;
- в аграрних господарствах;
- клієнтами в готелях, мотелях та подібних житлових приміщеннях;
- у пансіонатах.

UK

1.4 Використання не за призначенням

Використання не за призначенням може призвести до серйозних травм людей та майна, спричинених електричною напругою, пожежею або ж високою температурою. За допомогою приладу можна виконувати лише роботи, описані в цій інструкції.

2 Загальна інформація

2.1 Відповідальність та гарантія

Уся інформація та вказівки, що містяться в даній інструкції з експлуатації, були викладені з урахуванням діючих норм і правил, сучасної інженерії, та наших знань і багаторічного досвіду. У разі замовлення спеціальних моделей приладу або ж якихось додатків, а також у випадку застосування новітніх технологій, доставлений прилад за деяких обставин може відрізнятись від пояснень та рисунків, що містяться в даній інструкції з експлуатації.

Виробник **не несе відповідальності** за пошкодження та дефекти приладу внаслідок:

- недотримання вказівок,
- використання не за призначенням,
- впровадження технічних змін користувачем,
- використання незатверджених запчастин.

Ми залишаємо за собою право вносити технічні зміни в прилад для підвищення його продуктивності та вдосконалення.

2.2 Захист авторських прав

Дана інструкція з експлуатації приладу, а також тексти, рисунки, фотографії та інші елементи, що містяться в ній, захищені авторським правом. Без письмової згоди виробника забороняється відтворювати зміст інструкції з експлуатації приладу в будь-якій формі та будь-яким способом (включаючи її фрагменти), а також використовувати та / або передавати її зміст третій стороні. Порушення вищезазначеного тягне за собою зобов'язання сплатити компенсацію. Ми залишаємо за собою право на подальший розгляд претензій.

2.3 Декларація про відповідність

Прилад відповідає чинним стандартам та директивам Європейського Союзу. Це підтверджено Декларацією відповідності ЄС. В разі потреби ми з радістю надішлемо Вам потрібну декларацію про відповідність.

3 Перевезення, упаковка та зберігання

3.1 Контроль доступу

Після отримання негайно переконайтесь, що прилад є повністю укомплектований та чи його не було пошкоджено під час перевезення. У разі видимих пошкоджень товару під час перевезення відмовтеся від його прийняття або ж домовтеся про його умовне прийняття. На транспортних документах / накладній транспортної компанії слід вказати розмір шкоди та скласти рекламцію. Про приховані збитки слід повідомити одразу після їх виявлення, оскільки про відшкодування збитків можна зголосити лише у відповідний строк подання претензій.

У разі відсутності деталей або аксесуарів, зверніться, будь ласка, до нашого Відділу обслуговування клієнтів.

3.2 Упаковка

Не викидайте, будь ласка, картонну коробку від приладу. Вона може знадобитися для зберігання приладу під час переїзду або при його доставці до нашого сервісного центру у разі будь-яких пошкоджень.

Упаковка та окремі компоненти виготовлені з вторинних матеріалів. Це, зокрема: пластикова плівка та пакети, картонна упаковка.

Утилізуючи упаковку, треба дотримуватись правил, що діють у даній країні. Пакувальні матеріали, які можуть бути використані повторно, повинні підлягати вторинній переробці.

3.3 Зберігання

Упаковку слід зберігати закритою до часу встановлення приладу, а під час її зберігання слід дотримуватися інструкцій, розташованих назовні, щодо способу укладання та зберігання. Упаковку слід зберігати лише в наступних умовах:

- у закритих приміщеннях
- у сухому та вільному від пилу середовищі
- подалі від агресивних агентів
- в місці, захищеному від сонячних променів
- в місці, захищеному від механічних ударів.

У разі більш тривалого зберігання (понад три місяці) слід регулярно перевіряти стан усіх деталей та упаковки; При необхідності упаковку слід замінити.

4 Технічні параметри

4.1 Технічні дані

Назва:	Фрізер для морозива 1500
№ арт.:	135028
Матеріал:	пластик
Варіант ємності для морозива:	нержавіюча сталь, виймається
Об'єм ємності для морозива в літрах:	1,5
Цикл виробництва морозива в хвилинах:	30 - 60
Охолодження:	компресор
Охолоджувач / кількість в кг:	R600a 0,023
Діапазон заморожування від - до, в °C:	-10 - -25
Параметри підключення:	0,12 кВт 220-240 В 50 Гц
Розміри (шир. x гл. x вис.) в мм:	380 x 270 x 245
Вага в кг:	8,7

UK

Ми залишаємо за собою право на внесення технічних змін!

Модель / характеристики

- Колір: білий
- Призначений для: морозива | заморожений йогурт | сорбети | напівзаморожені десерти
- Керування: електронне
- Цифровий дисплей
- Вмикач/вимикач
- У комплекті: 1 ложка для морозива | 1 мірний стаканчик

4.2 Перелік складових частин приладу



Рис. 1

1. Корпус
2. Цифровий дисплей
3. Кнопки керування
4. Вентиляційні отвори
5. Двигун
6. Прозора кришка
7. Змішувач
8. Ємність для морозива
9. Охолоджувальний циліндр
10. Вимірювальна склянка
11. Ложка для порціонування морозива

Додаткове оснащення (не входить в обсяг поставки!)



Ємність для льоду 1500

Матеріал: нержавіюча сталь

Вміст: 1,5 л

Розмір: Ш 155 x Г 138 x В 140 мм

Вага: 0,34 кг

Арт. № 135029

4.3 Функції приладу

Фрізер для морозива об'ємом 1,5 літра призначений для індивідуального приготування різних варіантів свіжого морозива, таких як морозиво, заморожений йогурт, сорбети та напівзаморожені десерти. Завдяки простому керуванню за допомогою кнопок на панелі керування можна встановлювати різні функції, а час роботи відображається на цифровому дисплеї.

UK

5 Встановлення і експлуатація приладу

5.1 Встановлення приладу

Розпакування / встановлення

- Розпакувати пристрій та видалити усі зовнішні та внутрішні елементи упаковки, а також захист на час транспорту.



ОБЕРЕЖНО!

Небезпека задушення!

Унеможливити дітям доступ до пакувальних матеріалів, таких як поліетиленові пакети та пінополістирольні елементи.

- Якщо на пристрої є захисна плівка, її слід зняти. Захисну плівку слід знімати повільно, щоб не залишився слід клею. Видалити залишки клею за допомогою відповідного розчинника.
- Слід поводитися обережно, щоб не пошкодити номінальну табличку та попереджувальні інструкції на пристрої.
- **Ніколи** не встановлюйте пристрій у вологому або мокрому середовищі.

- Пристрій повинен розташовуватися таким чином, щоб з'єднання були легко доступними для швидкого відключення, якщо виникне потреба.
- Пристрій слід розміщувати на поверхні з наступними властивостями:
 - рівна, з достатньою вантажопідйомністю, водостійка, суха і стійка до високих температур
 - досить велика, щоб можна було працювати з пристроєм без перешкод
 - легкодоступна
 - яка має хорошу вентиляцію.
- Дотримуватись достатньої відстані від країв столу. Прилад міг би перекинутися і впасти.
- Не встановлювати прилад в місцях, де має місце висока вологість повітря. Відносна вологість повітря повинна становити не більше 70 %.
- Не розміщувати пристрій під прямими сонячними променями або поблизу джерел тепла (плита, обігрівач, нагрівальні прилади тощо). Джерела тепла можуть негативно впливати на рівень споживання енергії, а також обмежувати функції пристрою.
- Щоб уникнути пошкодження компресора, під час встановлення або транспортування прилад не слід нахилити під кутом понад 45°.
- Пристрій повинен бути розташований таким чином, щоб уможливити хорошу циркуляцію повітря. Забороняється блокувати чи закривати вентиляційні отвори пристрою.
- Дотримуватись відстані не менше 10 см від стін та інших предметів.

Підключення до струму

- Переконайтесь, що технічні дані пристрої (див. номінальну табличку) відповідають технічним характеристикам локальної електромережі.
- Підключити пристрій до одинарної, правильно забезпеченої розетки із захисним контактом. Не підключати прилад до багатократної розетки.
- Приєднувальний провід прокласти так, щоб ніхто не міг ходити по ньому і не спотикатися, зачіплюючись за нього.

5.2 Експлуатація приладу

Поради та рекомендації з приготування морозива

- Більшість рецептів складаються з вершків, молока, яєць та цукру. Для кращих результатів під час приготування морозива рекомендуємо попередньо збити яйця та цукор електричним міксером, щоб збільшити об'єм морозива.
- Смак і консистенція морозива дуже залежать від обраних інгредієнтів: чим вище жирність, тим густіше морозиво. Жирні збиті вершки містять мінімум 35% жиру, легкі 10-18% жиру.
- Завжди використовувати однакову кількість рідини, наприклад, найлегше морозиво можна приготувати з більшою кількістю молока, ніж вершків, або лише з молоком.
- Звичайно, можна використовувати і знежирене молоко, але консистенція морозива буде іншою.
- Щоб підсолодити морозиво під час приготування, не можна сипати цукор або підсолоджувач безпосередньо в емність для морозива (він не розчиниться). Замість цього цукор потрібно розчинити в невеликій кількості води або знежиреного молока і отриманий сироп (охолоджений) влити в емність для морозива.
- Якщо в рецепті використовуються фрукти, їх завжди потрібно спочатку вимити та висушити, фрукти з кісточками завжди очищати від шкірки та видаляти кісточки. З цих інгредієнтів необхідно зробити окрему суміш перед додаванням в морозиво, використовуючи міксер.
- Якщо використовуються яйця, переконайтеся, що вони свіжі.
- У багатьох рецептах обов'язкова варка. Ці інгредієнти повинні бути підготовлені за день до того, щоб бути впевненим, що вони холодні.

Перед використанням

1. Перед першим використанням очистити пристрій та обладнання згідно з інструкціями з розділу **6 «Очищення»**.
2. Після очищення ретельно просушити пристрій і аксесуари.
3. Встановити пристрій на рівній поверхні.

Підготовка інгредієнтів

1. Підготувати всі інгредієнти для приготування морозива за індивідуальним рецептом або базовим рецептом, запропонованим у цій інструкції. Дотримуватись порад у розділі «Поради та рекомендації з приготування морозива».

ПОРАДА!

Ніколи не класти в ємність для морозива теплі або гарячі інгредієнти, інгредієнти завжди повинні бути попередньо охолодженими.

Оптимальна температура інгредієнтів становить прибл. 20 (\pm 3) °C.

Не поміщати інгредієнти в морозильну камеру для попереднього заморожування, інакше змішувач заблокується під час приготування морозива.

Пропозиція рецепта шоколадного морозива

Інгредієнти:

500 мл вершків

250 мл незбираного молока

110 г цукру

100 г розтопленого шоколаду

4 яєчних жовтки

Жовтки помістити в миску, поступово додати цукор, постійно помішуючи. Перемішувати інгредієнти до утворення однорідної суміш.

Під час перемішування поступово додавати вершки та молоко, доки всі інгредієнти добре не змішаються.

Змішуючи, додати розтоплений шоколад.

Рецепт можна урізноманітнити, додаючи потрібні інгредієнти на свій смак.

Індикатори / кнопки керування



Рис. 2

- | | |
|------------------------------------|-----------------------------------|
| 1. Показчик часу роботи | 2. Індикатор режиму охолодження |
| 3. Індикатор режиму змішування | 4. Індикатор морозива |
| 5. Індикатор замороженого йогурту | 6. Кнопка Увімк./Вимк. |
| 7. Кнопка подовження робочого часу | 8. Кнопки вибору функції |
| 9. Кнопка START / PAUZA | 10. Кнопка скорочення часу роботи |

Етапи приготування морозива

1. Щоб приготувати морозиво, слід виконати наступні кроки:

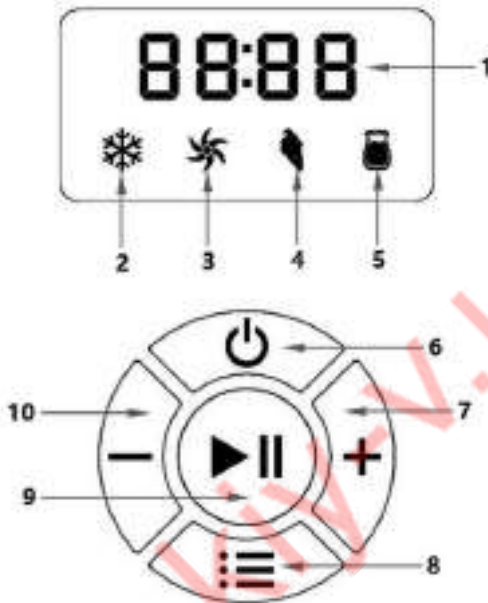
1-й крок:



2. Помістити добре підготовлені інгредієнти, зазначені в рецепті, у знімну ємність для морозива.
3. Змішати інгредієнти в ємності для морозива.

Рис. 3

УК

2-й крок:



Рис. 4

4. Потім поставити ємність з морозивом в охолоджувальний циліндр.
5. Переконайтеся, що кріплення ручок ємності для морозива суміщені з відповідними пазами (А) на верхньому краю холодильного циліндра.

Встановлення і експлуатація приладу

3-й крок:

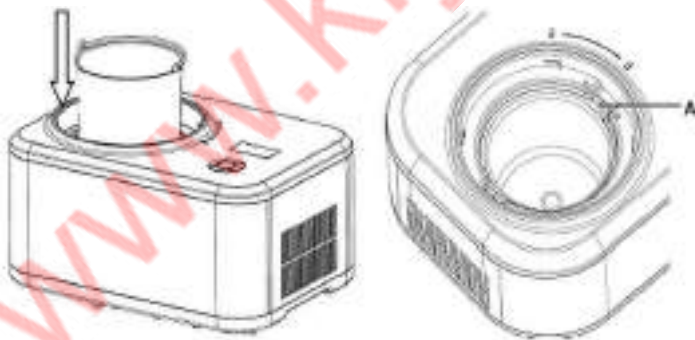

Рис. 5

4-й крок:



Рис. 6

6. Встановити прозору кришку та двигун.

7. Встановити змішувач на кришку з двигуном.

5-й крок:

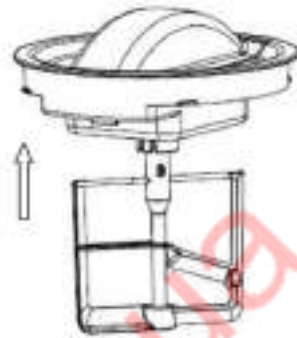





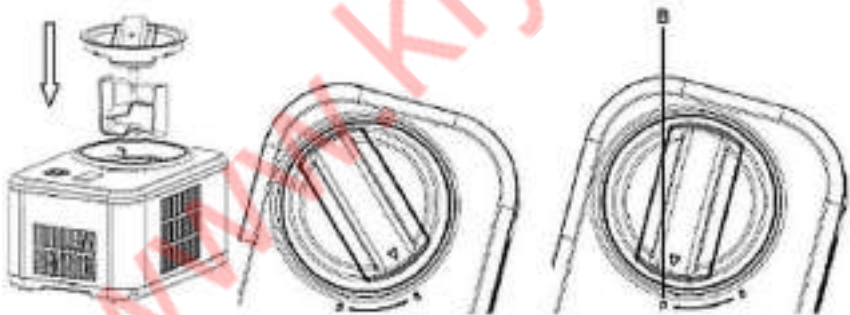

Рис. 7

8. Помістити компоненти, встановлені на кроках 3 і 4, у фрізер для морозива.
9. Переконайтесь, що вони правильно розміщені в ємності для морозива.
10. Зафіксувати компоненти за годинниковою стрілкою, переконавшись, що трикутна позначка на компонентах повернута до позначки "LOCK" (B).

6-й крок:



Рис. 8

11. Підключити з'єднувальний кабель до пристрою.
12. Підключити вилку до відповідної одиничної розетки.
13. Кількома натисканнями функціональної клавіші , вибрати функцію приготування морозива, доки не засвітиться відповідний символ .
14. Натисканням кнопок  або  встановити необхідний час роботи.
15. Потім натиснути кнопку СТАРТ/ПАУЗА , щоб почати приготування морозива.

7-й крок:

Коли морозиво буде готове, ви почуєте звуковий сигнал.

8-й крок:



Рис. 9

16. Повернути прозору кришку з двигуном і змішувачем проти годинникової стрілки до позначки розблокування.

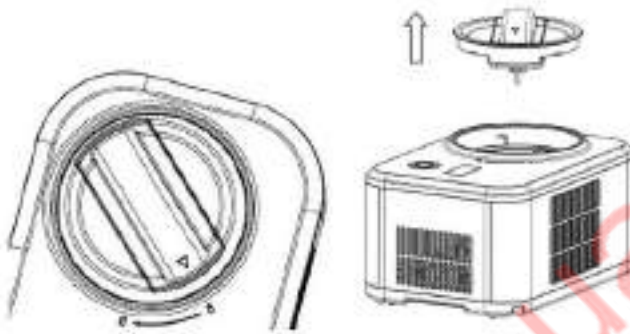

При відкручуванні можна почути легке тертя, що є нормальним явищем.

17. Коли трикутна позначка на двигуні збігається з позначкою розблокування (UNLOCK), витягнути компоненти двигун-захист-змішувач.



18. Потім витягти ємність для морозива з морозивом.

19. Подавати морозиво за допомогою ложки для порціонування, що входить до комплекту, або поставити його в холодильник на деякий час для охолодження.

Процес приготування морозива

1. Натиснути кнопку Увімк./Вимк. , щоб увімкнути пристрій для приготування морозива.
2. Щоб вибрати функцію приготування морозива, необхідно кілька разів натиснути функціональну кнопку,  доки не засвітиться відповідний символ .

Стандартний режим виготовлення [морозива] становить 60 хвилин.

3. Щоб відрегулювати час роботи, натискати кнопки  або , доки на цифровому дисплеї не з'явиться потрібний час роботи.

Час роботи можна збільшувати або зменшувати з інтервалом в 1 хвилину, натискаючи відповідну кнопку один раз.

Щоб швидко змінити час роботи, необхідно утримувати відповідну кнопку протягом 2 секунд.

4. Після встановлення часу роботи необхідно натиснути кнопку СТАРТ/ПАУЗА , щоб почати приготування морозива.

5. Якщо під час приготування морозива натиснути кнопку СТАРТ/ПАУЗА , пристрій для приготування морозива зупинить свою роботу.

На цифровому дисплеї відображається час роботи, що залишився.

6. Повторно натиснути кнопку СТАРТ/ПАУЗА , щоб продовжити процес приготування.

Пристрій продовжить працювати відповідно до встановленої функції та часу, що залишився.

Після закінчення встановленого часу роботи лунає звуковий сигнал.

Процес приготування завершено.

Після завершення процесу приготування і відсутності подальших налаштувань пристрій автоматично переходить в режим охолодження.



7. Зняти з пристрою кришку з двигуном і змішувачем.



8. Вийняти потрібне морозиво або ємність для морозива з холодильного циліндра.

9. Подавати морозиво за допомогою ложки для порціонування, що входить до комплекту, або зберігати морозиво в холодильнику, щоб запобігти його таненню.

Функція охолодження

1. Натиснути кнопку Увімк./Вимк. , щоб увімкнути пристрій.

2. Натиснути кнопку вибору функцій  і вибрати функцію охолодження .

3. Після вибору функції встановити час роботи, одноразово короткочасно натиснувши кнопку  або , щоб виконати налаштування з інтервалом в 1 хвилину.

4. Щоб швидко встановити час роботи на 60 хвилин, необхідно натиснути відповідну кнопку на 2 секунди.

На цифровому дисплеї відображається встановлений час роботи.

5. натиснути кнопку СТАРТ/ПАУЗА , щоб почати охолодження.

Встановлення і експлуатація приладу







Починається відлік встановленого часу роботи.

Якщо під час процесу охолодження натиснути кнопку СТАРТ/ПАУЗА , пристрій вимкнеться, а на цифровому дисплеї відобразиться час роботи, що залишився.



6. При повторному натисканні кнопки СТАРТ/ПАУЗА , робота продовжується відповідно до встановленої функції та часу роботи, що залишився.

Після закінчення встановленого часу роботи пристрій вимикається, і лунає звуковий сигнал. Процес приготування завершено.

Функція режиму змішування







1. Натиснути кнопку Увімк./Вимк. , щоб увімкнути пристрій.
2. Натиснути кнопку вибору функцій , вибрати функцію режиму змішування .
3. Після вибору функції режиму змішування встановити час роботи, одноразово натиснувши кнопку  або , щоб виконати налаштування з інтервалом в 1 хвилину.
4. Щоб швидко встановити час роботи на 60 хвилин, необхідно натиснути відповідну кнопку на 2 секунди.
5. Після встановлення часу роботи необхідно натиснути кнопку СТАРТ/ПАУЗА , щоб почати процес змішування.

На цифровому дисплеї відображається встановлений час роботи, який відраховується назад.



6. Якщо під час процесу змішування натиснути кнопку СТАРТ/ПАУЗА , пристрій вимкнеться, а на цифровому дисплеї відобразиться час роботи, що залишився.
7. При повторному натисканні кнопки СТАРТ/ПАУЗА , робота продовжується відповідно до встановленої функції та часу, що залишився.

Після закінчення встановленого часу роботи пристрій зупиняє процес змішування і подає звуковий сигнал.

Функція замороженого йогурту

1. Натиснути кнопку Увімк./Вимк. , щоб увімкнути пристрій.
2. Натиснути кнопку вибору функцій , вибрати функцію замороженого йогурту .
3. Після вибору цієї функції встановити час роботи, одноразово натиснувши кнопку  або , щоб виконати налаштування з інтервалом в 1 хвилину.
4. Щоб швидко встановити час роботи на 24 годин, необхідно натиснути відповідну кнопку на 2 секунди.
5. Після встановлення часу роботи необхідно натиснути кнопку СТАРТ/ПАУЗА , щоб почати процес приготування замороженого йогурту.

На цифровому дисплеї відображається встановлений час роботи, який відраховується назад.

6. Якщо під час роботи натиснути кнопку СТАРТ/ПАУЗА , пристрій вимкнеться, а на цифровому дисплеї відобразиться час роботи, що залишився.
7. При повторному натисканні кнопки СТАРТ/ПАУЗА , робота продовжується відповідно до встановленої функції та часу, що залишився.

Після закінчення встановленого часу роботи пристрій зупиняє процес приготування замороженого йогурту і чути звуковий сигнал.

Процес приготування завершено.

Функція Keep Cool (функція ізоляції морозива)

Щоб запобігти ситуації, коли ви знаходитесь далеко від пристрою під час приготування морозива, морозиво буде придатним до вживання або зберігання після приготування і розтане, пристрій оснащений функцією ізоляції. Якщо процес виготовлення морозива завершено і в пристрої не виконано жодних налаштувань, пристрій автоматично перемикається на програму ізоляції. Час ізоляції становить 1 годину. Через 1 годину фрізер для морозива переходить у режим очікування.

Функція самозахисту двигуна

У функціях змішування та приготування морозива зі збільшенням часу роботи морозиво стає все твердішим і твердішим, що може призвести до блокування змішувача. Друкована плата контролює роботу двигуна і автоматично вимикає його, щоб забезпечити довговічність двигуна змішувача.

Функція самозахисту компресора

Після зупинки компресора в режимі приготування морозива або в режимі охолодження, а також після зупинки роботи в режимі охолодження час захисту компресора становить приблизно 3 хвилини.

Після підключення з'єднувального кабелю фрізер для морозива перезавантажиться за замовчуванням. На цьому етапі немає затримки у виборі режиму приготування морозива або режиму лише охолодження.

Вимкнення пристрою

1. Якщо пристрій більше не використовується, його слід вимкнути за допомогою кнопки Увімк./Вимк.
2. Відключити пристрій від мережі електроживлення, виймаючи вилку з розетки.

Зберігання приготовленого морозива

- Заморожене морозиво можна деякий час зберігати в закритій ємності; Однак при тривалому зберіганні морозиво втрачає смак і якість. Приблизно через один-два тижні структура морозива руйнується і втрачається свіжість.
- Зберігати морозиво при температурі не нижче -12°C . Позначити на ємності дату виготовлення та описати вид морозива.

ЗАСТЕРЕЖЕННЯ!

Морозиво є сприятливим середовищем для розмноження бактерій.

Завжди зберігати фрізер для морозива та ємність для зберігання ідеально чистими та сухими. Ніколи не заморожувати вже розморожене або частково розморожене морозиво.

- Приблизно за 20 хвилин до подачі вийняти морозиво з морозильної камери і поставити ємність в холодильник на 10 хвилин.
- Морозиво може стояти від 10 до 15 хвилин при кімнатній температурі, щоб досягти потрібної температури для споживання.

6 Очищення

6.1 Інформація на тему безпеки під час чищення

- Перед чищенням пристрій необхідно відключити від мережі живлення.
- Залишити пристрій для повного охолодження.
- Звертати увагу, щоб в пристрій не потрапляла вода. Не занурювати пристрій під час чищення у воду чи інші рідини. Для очищення пристрою не використовувати струмінь води під тиском.
- Не використовувати для очищення пристрою будь-які гострі або металеві предмети (ніж, виделка тощо). Гострі предмети можуть пошкодити пристрій і призвести до ураження електричним струмом, якщо він контактує з провідними частинами.
- Не використовувати для очищення будь-які абразивні чистячі засоби, що містять розчинники або їдкі чистячі засоби. Вони можуть пошкодити поверхню.

6.2 Очищення

1. Пристрій слід ретельно очищати після кожного використання.
2. Зняти з пристрою прозору кришку з двигуном і змішувачем та демонтувати їх.
3. Вийняти ємність для морозива з холодильного циліндра.
4. Перекласти морозиво у відповідну ємність.
5. Ретельно очистити ємність для морозива теплою водою, м'яким миючим засобом і м'якою ганчіркою або губкою.

ПРИМІТКА!

Ємність для морозива може деформуватися внаслідок удару або необережного поводження, що може негативно вплинути на роботу.

Слід бути дуже обережним при очищенні ємності для морозива.

6. Вимити зняті компоненти (кришку, змішувач) і аксесуари (ложку для порціонування морозива, мірний стакан) теплою водою та м'якою ганчіркою або губкою. У разі необхідності можна використати м'який миючий засіб.
7. Всі очищені частини необхідно ретельно промити чистою водою.
8. Злегка протерти двигун вологою ганчіркою.
9. Осушити всі компоненти м'якою ганчіркою без ворсу або дати їм висохнути на повітрі.

Можливі несправності

10. Змішувач та ємність для морозива слід регулярно протирати дезінфікуючим засобом для харчових продуктів після очищення. Дотримуватись вказівок виробника такого засобу для очищення.
11. Протерти корпус і з'єднувальний кабель злегка вологою м'якою ганчіркою.
12. Встановити окремі компоненти назад у пристрій:
 - помістити ємність для морозива в охолоджувальний циліндр,
 - повторно з'єднати змішувач, прозору кришку та двигун разом,
 - помістити цю групу в ємність для морозива.

7 Можливі несправності

У таблиці нижче описані можливі причини та способи усунення роботі або помилок, що виникають під час роботи пристрою. Якщо несправності неможливо усунути, слід звернутися до сервісного центру.

При цьому слід обов'язково вказати номер артикула, назву моделі та серійний номер. Ці дані можна знайти на номінальній табличці пристрою.

Помилка	Можлива причина	Видалення
Після приготування морозива ємність для морозива важко витягнути	Утворення льоду між ємністю для морозива та холодильним циліндром, наприклад, через краплі води	Зачекати від 3 до 8 хвилин, а потім виїняти ємність для морозива
Змішувач піднімає прозору кришку, її не можна закрити	Змішувач не був належним чином вставлений у ємність для морозива	Повторно вставити змішувач, переконавшись в правильному з'єднанні між кріпленням двигуна та змішувачем.
Ємність для морозива не вставляється в охолоджувальний циліндр	Деформована ємність для морозива	Звернутися в сервісний центр Замінити ємність для морозива

Помилка	Можлива причина	Видалення
Цикл виробництва морозива не завершено, а змішувач зупинився	Змішувач заблоковано застиглим морозивом, запобіжний пристрій зупиняє двигун	Вийняти змішувач, витягнути ємність для морозива Повторно встановити ємність для морозива в охолоджувальний циліндр, зафіксувати змішувач з кришкою та двигуном і продовжити приготування морозива, перезапустивши його.

8 Утилізація

Електричні пристрої



Електричні прилади мають такий символ. Електричне обладнання повинно бути видалено і утилізовано належним і екологічним способом. Не можна утилізувати електричні прилади разом з побутовими відходами. Відключити пристрій від джерела живлення та видалити з нього приєднувальний кабель.

Електричне обладнання слід доставити до визначених пунктів збору.

Охолоджувач

Паливо, що використовується в пристрої, є горючим. Утилізація повинна бути здійснена згідно з національними нормами.