

# Arach

COOK *line*

## ІНСТРУКЦІЯ

ШАФА ШОКОВОГО ОХОЛОДЖЕННЯ

МОДЕЛЬ: ASH15K DF, ASH10K DF, ASH5K DF



Шановний клієнте,

Ця інструкція з експлуатації містить всю необхідну інформацію щодо використання та обслуговування цього пристрою, щоб ви могли негайно та без жодних труднощів розпочати його використання; радимо вам уважно прочитати її перед використанням пристрою та належним чином зберегти для подальшого використання.



**ТЕКСТ, ЩО СУПРОВОДЖУЄТЬСЯ ЦИМ СИМВОЛОМ, РОЗГЛЯДАЄ АРГУМЕНТ ОСОБЛИВОЇ ВАЖЛИВОСТІ АБО ВКАЗУЄ НА ПОТЕНЦІЙНУ НЕБЕЗПЕКУ.**

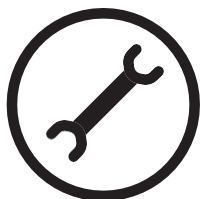

**ТЕКСТ, ЩО СУПРОВОДЖУЄТЬСЯ ЦИМ СИМВОЛОМ, МІСТИТЬ ІНСТРУКЦІЇ З ВИКОНАННЯ ОПЕРАЦІЙ, ПРИЗНАЧЕНИХ ВИКЛЮЧНО ДЛЯ КВАЛІФІКОВАНОГО ТА НАВЧЕНОГО ПЕРСОНАЛУ.**

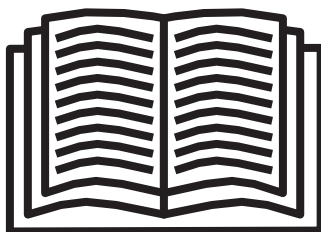

**УВАГА!  
УВАЖНО ПРОЧИТАЙТЕ ІНСТРУКЦІЮ З ЕКСПЛУАТАЦІЇ**

**Правильна утилізація цього виробу (Відходи електричного та електронного обладнання) (Діє в Європейському Союзі та інших європейських країнах із системою роздільного збору)**

Символ утилізації, розміщений на виробі або на його термінології, вказує на окремий збір від інших побутових відходів після закінчення терміну його експлуатації.

Щоб запобігти можливій шкоді навколишньому середовищу або здоров'ю людей від неконтрольованої утилізації відходів, будь ласка, відокремлюйте їх від інших видів відходів і відповідально переробляйте, щоб сприяти вторинній переробці товарів.

Усім кінцевим користувачам слід звернутися до постачальника чиллера шокової заморозки або до місцевих органів влади для отримання додаткової інформації про найкращий спосіб утилізації приладу, щоб запобігти шкоді навколишньому середовищу.

Бізнес-користувачі повинні зв'язатися зі своїми постачальниками та перевірити умови договору купівлі-продажу.



<b>Максимальне навантаження (кг) та розміри рівнів (мм)</b>		
Модель	Навантаження на полицю	Вимірювання лотків
5 рівнів	4 кг	530x325 600x400 455x655
10 рівнів	4 кг	530x325 600x400 455x655
15 рівнів	4 кг	530x325 600x400 455x655

<b>Клас клімату навколишнього середовища (ISO 23953-2)</b>		
Кліматичний клас	Температура	Вологість
1	16°C	80%
2	22°C	65%
3	25°C	60%
4	30°C	55%
5	40°C	40%
6	27°C	70%

<b>1- ІНСТРУКЦІЯ З ЕКСПЛУАТАЦІЇ</b>	<b>5</b>
<b>2- ПРИМІТКИ БЕЗПЕКИ</b>	<b>5</b>
<b>3-ТРАНСПОРТУВАННЯ ТА ОБРОБКА</b>	<b>5</b>
<b>4- РОЗТАШУВАННЯ АГРЕГАТУ</b>	<b>6</b>
<b>5- ВСТАНОВЛЕННЯ</b>	<b>6</b>
5.1 ВСТАНОВЛЕННЯ НІЖОК	6
5.2 ВСТАНОВЛЕННЯ ОПОР ДЛЯ КОНДЕНСАЦІЙНОГО ПІДДОНА	7
5.3 ЕЛЕКТРИЧНЕ ПІДКЛЮЧЕННЯ	8
<b>6- ЗАСТЕРЕЖЕННЯ ЩОДО ВИКОРИСТАННЯ</b>	<b>8</b>
6.1 НЕБЕЗПЕКА ПРИ ВИКОРИСТАННІ ТЕРМОЩУПА	8
<b>7-ЗАГАЛЬНІ ПОРАДИ ЩОДО ВИКОРИСТАННЯ</b>	<b>8</b>
<b>8-ДИСПЛЕЙ ПРИСТРОЮ</b>	<b>9</b>
8.1 УВИМКНІТЬ ТА ВИМКНІТЬ ПРИСТРІЙ	10
8.2 ВСТАНОВІТЬ РЕАЛЬНУ ДАТУ ТА ЧАС	10
8.3 ПРИСТРІЙ ПРАЦЮВАТИМЕ НАСТУПНИМ ЧИНОМ	11
8.4 КАМЕРА ПРАЦЮЄ ТАКИМ ЧИНОМ	11
8.5 ВІДОБРАЖЕННЯ ТЕМПЕРАТУРИ ТЕРМОЩУПА	11
8.6 ВІДОБРАЖЕННЯ ТЕМПЕРАТУРИ ВИПАРУ	11
8.7 РОЗМОРОЖУВАННЯ В РУЧНОМУ РЕЖИМІ	12
8.8 УВИМКНЕННЯ/ВИМКНЕННЯ ОСВІТЛЕННЯ ШАФИ В РУЧНОМУ РЕЖИМІ	12
8.9 БЛОКУВАННЯ/РОЗБЛОКУВАННЯ КЛАВІАТУРИ	12
8.10 ВИМКНЕННЯ ЗВУКУ	12
<b>9- ЕКСПЛУАТАЦІЯ</b>	<b>13</b>
9.1 ШОКОВЕ ОХОЛОДЖЕННЯ ТА ЗБЕРІГАННЯ	13
9.2 ШОКОВЕ ОХОЛОДЖЕННЯ ТА ЗБЕРІГАННЯ	14
9.3 ГЛИБОКЕ ЗАМОРОЖУВАННЯ ТА ЗБЕРІГАННЯ	15
9.4 SOFT ГЛИБОКЕ ЗАМОРОЖУВАННЯ ТА ЗБЕРІГАННЯ	16
9.5 КЕРУВАННЯ ТЕСТОМ ЩОДО ПРАВИЛЬНОГО ВСТАВЛЕННЯ ТЕРМОЩУПА	18
9.6 ЗАПУСКУ ПОПЕРЕДНЬОГО ОХОЛОДЖЕННЯ	18
9.6 ПЕРЕМИКАННЯ ЦИКЛУ ДЕЗІНФЕКЦІЇ ОЗОНОМ	18
9.8 НАГРІВ ТЕРМОЩУПА	18
<b>10- РЕКОМЕНДАЦІЇ ЩОДО ПРАВИЛЬНОГО ВИКОРИСТАННЯ</b>	<b>19</b>
10.1 РЕКОМЕНДАЦІЇ ЩОДО ВИКОРИСТАННЯ	19
10.2 ПОПЕРЕДНЄ ОХОЛОДЖЕННЯ	19
10.3 НАВАНТАЖЕННЯ ШОКОВОГО ОХОЛОДЖУВАЧА	19
<b>11- ФУНКЦІЯ «НАССР» (якщо підтримується)</b>	<b>20</b>
11.1 ВІДОБРАЖЕННЯ ІНФОРМАЦІЇ ЩОДО СИГНАЛІЗАЦІЇ НАССР	21
11.2 ВИДАЛЕННЯ ІНФОРМАЦІЇ ЩОДО СИГНАЛІЗАЦІЇ НАССР	21
<b>12- ПІДРАХУНОК РОБОЧИХ ГОДИН КОМПРЕСОРА</b>	<b>22</b>
<b>13- ЗНАЧЕННЯ СВІТЛОДІОДА</b>	<b>23</b>
<b>14- ЗНАЧЕННЯ КОДУ</b>	<b>25</b>
<b>15- ВИРІШЕННЯ НЕСПРАВНОСТЕЙ</b>	<b>27</b>
<b>16- ТЕХНІЧНЕ ОБСЛУГОВУВАННЯ</b>	<b>28</b>
<b>17- R404-R452 ПАНЕЛЬ БЕЗПЕКИ ГАЗУ</b>	<b>29</b>
17.1 ЗАХОДИ ПЕРШОЇ ДОПОМОГИ	29
17.1.1 - ІНГАЛЯЦІЯ	29
17.1.2 - КОНТАКТ ЗІ ШКІРОЮ	29
17.1.3 - КОНТАКТ З ОЧАМИ	29
17.1.4 - КОВТАННЯ	29
17.2 ПРОТИПОЖЕЖНІ ЗАХОДИ	29
17.1.2 - ВОГНЕГАСНИК	29
17.1.2 - ТОКСИКОЛОГІЧНА ІНФОРМАЦІЯ ПРИВДИХАННІ	29
17.2.1 - ЗАЙМИСТІСТЬ	29

## 1- ІНСТРУКЦІЯ З ЕКСПЛУАТАЦІЇ

Інструкція є невід'ємною частиною виробу.

Необхідну інформацію для правильного встановлення, використання та обслуговування машини надано в інструкції.

Користувач повинен уважно прочитати цю інструкцію і завжди звертатися до неї.

Її слід зберігати в безпечному місці, доступному для всіх уповноважених операторів (монтажника, користувача, спеціаліста з технічного обслуговування) технік).

*Шафа шокowego охолодження* призначена для професійного використання, тому її повинен використовувати лише кваліфікований персонал. Її слід використовувати лише за призначенням, для якого вона була розроблена.

Виробник відмовляється від будь-якої відповідальності за пошкодження, спричинені неправильним та нерозумним використанням, таким як:

- Неправильне використання непідготовленим персоналом.
- Несанкціоновані модифікації або втручання, не призначені спеціально для цієї моделі.
- Використання неоригінальних запасних частин або деталей, не призначених спеціально для цієї моделі.
- Недотримання, навіть часткове, інструкцій, викладених у цьому посібнику.

## 2- ПРИМІТКИ БЕЗПЕКИ

Користувач несе відповідальність за недбале виконання операцій на машині, які не відповідають з рецептами, наведеними в цій інструкції.

Загальні стандарти безпеки такі:

- Не торкайтеся машини мокрими або вологими руками чи ногами
- Не працюйте з машиною босоніж
- Не вставляйте жодних предметів між захисними кожухами та рухомими частинами перед чищенням або
- планове технічне обслуговування
- Фізично від'єднайте машину від мережі живлення, вимкніть головний вимикач і витягніть вилку з розетки живлення.
- Не тягніть за шнур живлення, щоб відключити машину від мережі живлення.

## 3- ТРАНСПОРТУВАННЯ ТА ОБРОБКА

Перед виконанням будь-яких операцій перевірте цілісність зовнішньої упаковки пристрою.

Використовуйте захисні рукавички та окуляри під час усіх операцій з обробки та розпакування.

Завантаження та розвантаження приладу з транспортного засобу можна виконувати за допомогою вилкового навантажувача вантажівка або перевізник палет.

Підйомний пристрій слід вибирати відповідним чином, виходячи з розмірів та маси упакованої машини, зазначених на етикетках упаковки.

Необхідно вживати всіх належних запобіжних заходів під час поводження з приладом, щоб не пошкодити його.

дотримуючись вказівок на упаковці.

Зніміть піддон, на якому розміщено пристрій шокowego охолодження.

Підніміть шокую заморозку за допомогою навантажувача, якщо він є, та встановіть її у призначеному місці.

Зніміть захисну ПВХ-плівку з усіх боків пристрою. Використовуйте захисні рукавички для роботи з упаковка та.

Усі різні компоненти упаковки повинні бути утилізовані відповідно до чинних стандартів у діють у Країні, де використовується пристрій.

Ніколи не викидайте нічого, що може потрапити в навколишнє середовище.

## 4- РОЗТАШУВАННЯ АГРЕГАТУ

- Шоковий охолоджувач має бути встановлений та перевірений у повній відповідності до законодавчих норм щодо запобігання нещасним випадкам, сучасних правил та чинних стандартів.
- Монтажник повинен перевірити потенційну пожежну безпеку (зверніться до найближчої пожежної станції для отримання відповідних вказівок).
- Встановіть блок у місці, де немає перешкод для всмоктування повітря з передньої панелі та виведення повітря з задньої панелі.
- Вирівняйте пристрій за допомогою регульованих ніжок.
- Якщо прилад не вирівняти, це може вплинути на роботу та відтік конденсату.
- Не розміщуйте пристрій під прямими сонячними променями.
- Не розміщуйте пристрій у місцях з обмеженим повітрообміном.
- Не встановлюйте пристрій поблизу джерел тепла.

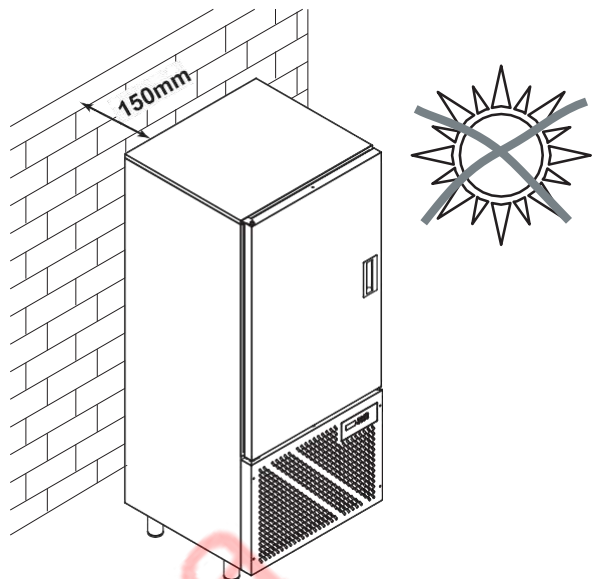

## 5- ВСТАНОВЛЕННЯ

Монтаж повинен виконуватися уповноваженим та спеціалізованим персоналом, дотримуючись інструкції в цьому посібнику.

Виробник декларує та пов'язує декларацію про відповідність Директиві 98/37/ЄС щодо машин, Директиві 2006/95 та Директиві 2004/108/ЄС для кожної окремої машини.

### 5.1 ВСТАНОВЛЕННЯ НІЖОК

Підніміть пристрій та щільно прикрутіть ніжки до відповідних гнізд у кутах основи. Вирівняйте пристрій за допомогою гвинта регулювання ніжок.

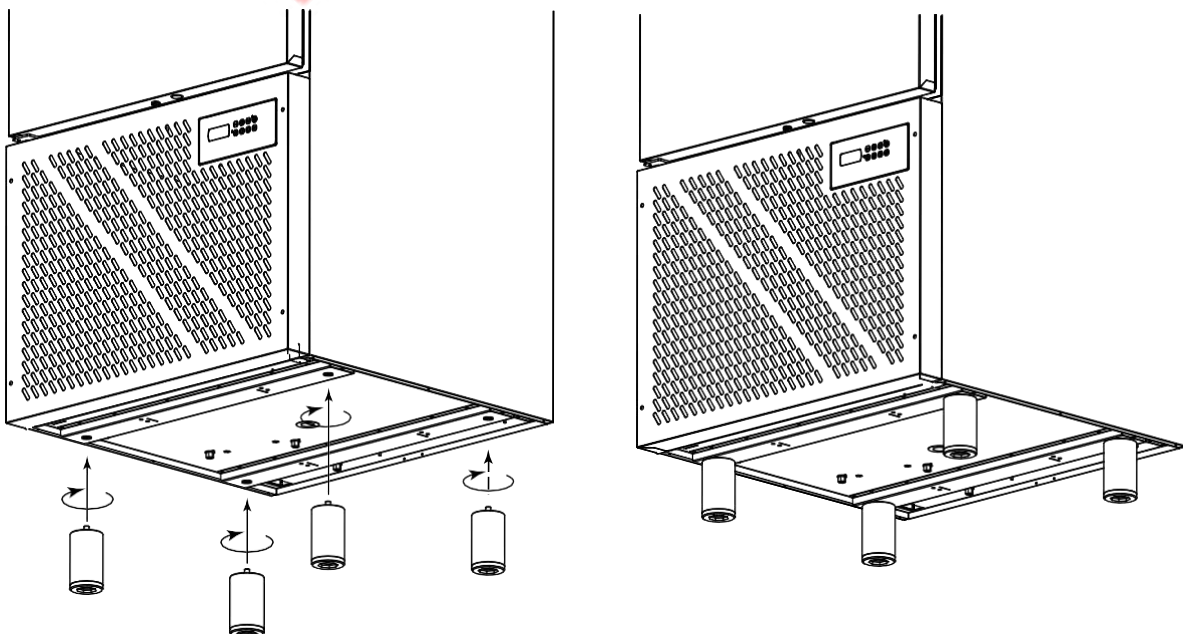

## 5.2 ВСТАНОВЛЕННЯ ОПОРИ ДЛЯ КОНДЕНСАЦІЙНОГО ПІДДОНУ

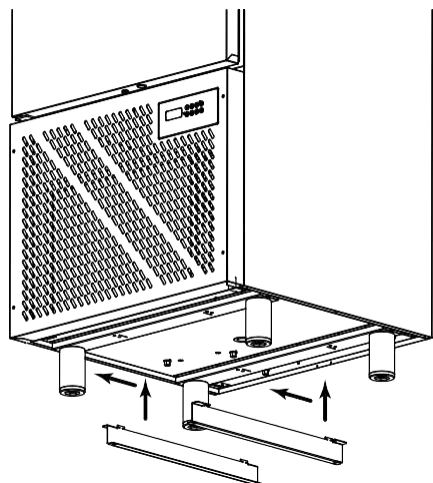

Вставте решітки в основу приладу та потягніть їх у напрямку  
лицьової сторони

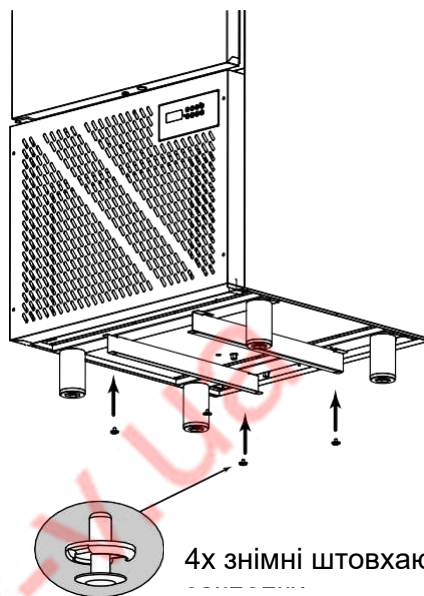

4x знімні штовхаючі

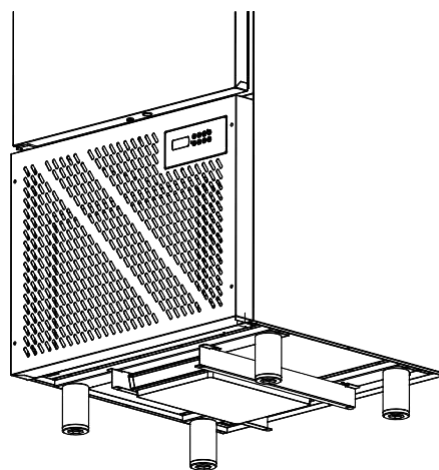
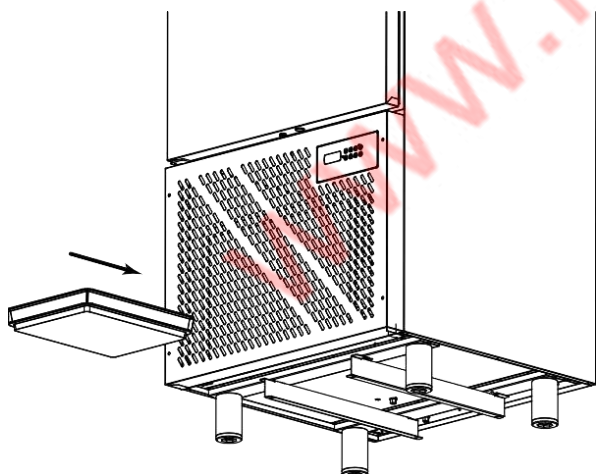

### 5.3 ЕЛЕКТРИЧНЕ ПІДКЛЮЧЕННЯ



Переконайтеся, що дані на табличці та характеристики електричної лінії відповідають (В, кВт, Гц, фаза та наявна потужність).

MODEL: VERSION:	Order Number: Customer:
SERIAL NUMBER:	
Cooling Capacity:	
Climate Class:	
Foam:	
Voltage :	FLA:
Abs.Power:	Frequency:
Refrigerant: R404a	Ref. Quantity:
Blast Freezing Yield:	Blast Chilling Yield:

- Встановіть диференційний автоматичний вимикач належного розміру на кожній установці, що стоїть вище за течією, відповідно до стандартів, що діють у країні встановлення.
- Кабелі електроживлення повинні мати правильний розмір і вибиратися залежно від реальних умов прокладання; електричні кабелі повинні входити і блокуватися у відповідній кабельній муфті та прокладатися належним чином залежно від навколишнього середовища установки.
- Провідник заземлення повинен бути підключений безпосередньо до ефективної системи заземлення.  
У разі травмування людей або пошкодження приладів і предметів внаслідок неправильного монтажу та/або недотримання вимог чинного законодавства, компанія-виробник знімає з себе всю відповідальність і гарантійні зобов'язання.
- Якщо кабель живлення зношений або пошкоджений, він повинен бути замінений виробником або службою технічної підтримки.

## 6- ЗАСТЕРЕЖЕННЯ ЩОДО ВИКОРИСТАННЯ

Щоб уникнути опіків під час завантаження машини гарячими продуктами, використовуйте кухонні рукавички. Використовуйте відповідні рукавички для холодних лотків.

Під час або після циклів шокowego охолодження та заморожування повільно відчиняйте дверцята, доки вентилятори не зупиняться. Обережно вийміть термощуп з продукту та помістіть його на тримач термощупа.

### 6.1 НЕБЕЗПЕКА ПРИ ВИКОРИСТАННІ ТЕРМОЩУПА

Використання термощупа дозволено лише уповноваженому та навченому персоналу.

Термощуп слід використовувати лише за призначенням: для вимірювання температури в центрі харчових продуктів, що охолоджуються та/або заморожуються.

Поводьтеся з ним обережно. Його кінець гострий, що полегшує введення в продукти, які потрібно охолодити та/або заморозити.

## 7- ЗАГАЛЬНІ ПОРАДИ ЩОДО ВИКОРИСТАННЯ

- Попереднє охолодження перед циклом шокowego охолодження або заморожування дозволяє скоротити час роботи та покращити результати
- Не залишайте гарячий продукт усередині камери, коли цикл не виконується, щоб уникнути пошкодження машини.
- Щойно продукт, який потрібно обробити, буде вставлено, запустіть цикл шокowego охолодження/заморожування.

- Термощуп повинен знаходитися в центрі найбільшого розрізу продукту.
- Переконайтеся, що вістря термощупа не виходить з продукту і не торкається лотка. Перед кожним робочим циклом необхідно очищати і дезінфікувати зонд, щоб уникнути небажаного забруднення. Правильне використання термощупа дозволяє скоротити тривалість циклів і поглинання енергії.
- Не перевантажуйте машину понад встановлені виробником норми. Якщо машина не завантажена повністю, бажано розміщувати лотки в середній частині камери якомога ближче до вентилятора випарника. Акуратно розподіліть продукт на піддонах, щоб забезпечити найкращий потік повітря навколо поверхні продукту.
- Для досягнення найкращих результатів завантажуйте лотки продуктами з максимальною товщиною 8 см для шокowego охолодження або 5 см для шокowego заморожування. Для складних продуктів, що характеризуються великою кількістю жирів, зменшуйте товщину.
- Не залишайте приготовані продукти для шокowego охолодження/заморожування надовго при кімнатній температурі. Запускайте шокове охолодження/заморожування одразу після завершення приготування.
- Приготовані продукти можна поміщати в камеру шоковой заморозки навіть при температурі понад 100°C, якщо камера попередньо охолоджена.
- Продукти, охолоджені та/або заморожені шоковой заморозкою, повинні бути захищені герметичною кришкою або, ще краще, упаковані у вакуумну упаковку. На продукт слід наклеїти незмивну етикетку із зазначенням вмісту, дня приготування та терміну придатності.

## 8-ДИСПЛЕЙ ПРИСТРОЮ

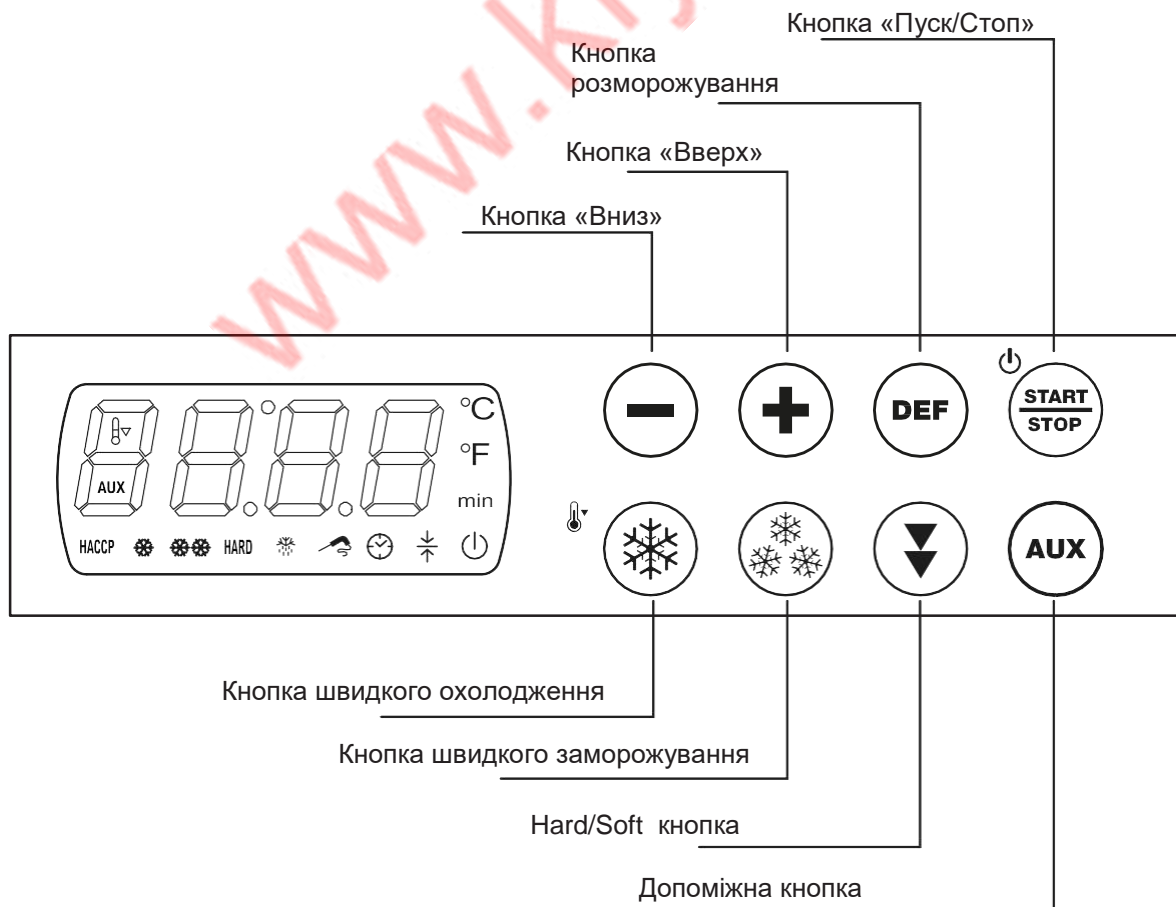

Існують такі робочі стани:

- Стан **«вимкнено»** (пристрій не підключено до живлення)
- Стан **«очікування»** (пристрій підключено та вимкнено)
- Стан **«увімкнено»** (пристрій підключено до живлення, увімкнено та перебуває в режимі очікування для запуску циклу)
- Стан **«працює»** (пристрій підключено, увімкнено та виконується робочий цикл).

Якщо відключення живлення відбувається в режимі «очікування» або в увімкненому стані, пристрій повторно запропонує той самий стан після відновлення електроживлення.

Якщо під час роботи відбувається відключення живлення, пристрій працюватиме наступним чином після відновлення живлення:

- якщо виконувалася операція шоквої заморозки або глибокого заморожування з регулюванням температури, вона буде запущена з самого початку
- якщо виконувалася операція шоквої заморозки або глибокого заморожування з регулюванням часу, пристрій буде перезапущено з моменту відключення електроенергії
- якщо виконувалася операція зберігання, вона буде повторно запропонована.

### **8.1 УВІМКНІТЬ ТА ВИМКНІТЬ ПРИСТРІЙ**

Дійте наступним чином:

- Переконайтеся, що клавіатура не заблокована та що не виконується жодна процедура.
- Утримуйте клавішу ПУСК/СТОП натиснутою протягом 1 секунди:  Світлодіод вмикатиметься/вимикатиметься.
- Дисплей вимкнений, коли пристрій у стані «вимкнено» та в режимі «очікування». Дисплей відображає температуру камери, коли пристрій увімкнено.

### **8.2 ВСТАНОВІТЬ РЕАЛЬНУ ДАТУ ТА ЧАС (якщо підтримується)**

Дійте наступним чином:

- Утримуйте клавішу DOWN протягом 1 секунди: на дисплеї з'явиться перша доступна мітка.
- Натисніть і відпустіть клавішу ВГОРУ або ВНИЗ, щоб вибрати «rtc».

*Щоб встановити рік, виконайте такі дії:*

- Натисніть і відпустіть кнопку ШОКОВОГО ОХОЛОДЖЕННЯ: на дисплеї з'явиться напис «yy», а потім дві останні цифри року та  Світлодіод блиматиме.
- Натисніть і відпустіть клавішу ВГОРУ або ВНИЗ протягом 15 секунд, щоб змінити значення.

*Щоб встановити місяць, виконайте такі дії:*

- Натисніть і відпустіть кнопку ШОКОВОГО ОХОЛОДЖЕННЯ під час встановлення року: на дисплеї з'явиться «nn» а потім дві цифри місяця.
- Натисніть і відпустіть клавішу ВГОРУ або ВНИЗ протягом 15 секунд, щоб змінити значення.

*Щоб встановити день місяця, виконайте такі дії:*

- Натисніть і відпустіть кнопку ШОКОВОГО ОХОЛОДЖЕННЯ під час налаштування місяця: на дисплеї з'явиться «dd» а потім дві цифри місяця.
- Натисніть і відпустіть клавішу ВГОРУ або ВНИЗ протягом 15 секунд, щоб змінити значення.

*Щоб встановити годину, виконайте такі дії:*

- Натисніть і відпустіть кнопку ШОКОВОГО ОХОЛОДЖЕННЯ під час налаштування дня місяця: на дисплеї з'явиться «hh», а потім дві цифри години.
- Натисніть і відпустіть клавішу ВГОРУ або ВНИЗ протягом 15 секунд, щоб змінити значення.
- Година відображається у 24-годинному форматі.

*Щоб встановити хвилини, виконайте такі дії:*

- Натисніть і відпустіть кнопку ШОКОВОГО ОХОЛОДЖЕННЯ під час налаштування години: на дисплеї з'явиться «nn» а потім дві цифри хвилини.
- Натисніть і відпустіть клавішу ВГОРУ або ВНИЗ протягом 15 секунд, щоб змінити значення.

- Натисніть і відпустіть кнопку ШОКОВОГО ОХОЛОДЖЕННЯ або не використовуйте пристрій протягом 15 секунд: на дисплеї з'явиться «rtc» знову і  Світлодіод вимкнеться.
- Щоб вийти з процедури, виконайте такі дії:
- Не натискайте нічого протягом 60 секунд.

### **8.3 ПРИСТРІЙ ПРАЦЮВАТИМЕ НАСТУПНИМ ЧИНОМ**

- Якщо виконується операція шокowego охолодження або глибокого заморожування з контрольованою температурою, на дисплеї відобразатиметься температура, виміряна термощупом.
- Якщо виконується операція шокowego охолодження або глибокого заморожування з часовим регулюванням, на дисплеї буде показувати час, що залишився.
- Якщо триває зберігання, на дисплеї відобразатиметься температура в середині шафи.

### **8.4 КАМЕРА ПРАЦЮЄ ТАКИМ ЧИНОМ**

- Переконайтеся, що клавіатура не заблокована та що не виконується жодна процедура.
- Утримуйте клавішу DOWN протягом 1 секунди: на дисплеї з'явиться перша доступна мітка.
- Натисніть і відпустіть клавішу ВГОРУ або ВНИЗ, щоб вибрати «Pb1».
- Натисніть і відпустіть кнопку ШОКОВОГО ОХОЛОДЖЕННЯ: на дисплеї відобразиться температура камери.

Щоб вийти з процедури, виконайте такі дії:

- Натисніть і відпустіть кнопку ШОКОВОГО ОХОЛОДЖЕННЯ або не використовуйте пристрій протягом 15 секунд: на дисплеї з'явиться « Pb1» знову.
- Не працюйте протягом 60 секунд.

### **8.5 ВІДОБРАЖЕННЯ ТЕМПЕРАТУРИ ТЕРМОЩУПА**

Дійте наступним чином:

- Переконайтеся, що клавіатура не заблокована та що не виконується жодна процедура.
- Утримуйте клавішу DOWN протягом 1 секунди: на дисплеї з'явиться перша доступна мітка.
- Натисніть і відпустіть клавішу ВГОРУ або ВНИЗ, щоб вибрати «Pb2».
- Натисніть і відпустіть кнопку ШОКОВОГО ОХОЛОДЖЕННЯ: на дисплеї відобразиться виявлена температура за допомогою термощупа.

Щоб вийти з процедури, виконайте такі дії

- Натисніть і відпустіть кнопку ШОКОВОГО ОХОЛОДЖЕННЯ або не використовуйте пристрій протягом 15 секунд: на дисплеї з'явиться « Pb2» знову.
- Не працюйте протягом 60 секунд.

### **8.6 ВІДОБРАЖЕННЯ ТЕМПЕРАТУРИ ВИПАРУ**

Дійте наступним чином:

- Переконайтеся, що клавіатура не заблокована та що не виконується жодна процедура.
- Утримуйте клавішу DOWN протягом 1 секунди: на дисплеї з'явиться перша доступна мітка.
- Натисніть і відпустіть клавішу ВГОРУ або ВНИЗ, щоб вибрати «Pb3».
- Натисніть і відпустіть кнопку ШОКОВОГО ОХОЛОДЖЕННЯ: на дисплеї відобразиться температура випарника.

Щоб вийти з процедури, виконайте такі дії:

- Натисніть і відпустіть кнопку ШОКОВОГО ОХОЛОДЖЕННЯ або не використовуйте пристрій протягом 15 секунд: на дисплеї з'явиться «Pb3» знову.
- Не працюйте протягом 60 секунд.

### **8.7 РОЗМОРОЖУВАННЯ В РУЧНОМУ РЕЖИМІ (режим відкритих дверей)**

Дійте наступним чином:

- Переконайтеся, що клавіатура не заблокована і не виконується жодна процедура.
- Утримуйте кнопку РОЗМОРОЖУВАННЯ протягом 4 секунд:  Світлодіодний вимикач увімкнено.
- Відкрийте дверцята та залиште їх відкритими до кінця циклу.

**Увага:** Якщо температура випарника перевищує 2°C, розморожування не буде активовано.

### **8.8 УВІМКНЕННЯ/ВИМКНЕННЯ ОСВІТЛЕННЯ ШАФИ В РУЧНОМУ РЕЖИМІ**

(Тільки для моделей зі світлодіодним підсвічуванням)

Дійте наступним чином:

- Переконайтеся, що клавіатура не заблокована та що не виконується жодна процедура.
- Натисніть і відпустіть клавішу AUXILIARY: світлодіод **AUX** увімкнеться/вимкнеться

### **8.9 БЛОКУВАННЯ/РОЗБЛОКУВАННЯ КЛАВІАТУРИ**

Щоб заблокувати клавіатуру, виконайте такі дії:

- Переконайтеся, що жодної процедури не виконується.
- Утримуйте клавіші DOWN та START/STOP протягом 1 с: на дисплеї протягом 1 с відобразиться напис «Loc».

Щоб розблокувати клавіатуру, виконайте такі дії:

- Переконайтеся, що жодних процедур не виконується
- Утримуйте клавіші DOWN та START/STOP протягом 1 с: на дисплеї протягом 1 с відобразиться «UnL».

### **8.10 ВИМКНЕННЯ ЗВУКУ**

Дійте наступним чином:

- Переконайтеся, що жодної процедури не виконується.
- Натисніть і відпустіть будь-яку клавішу

## 9-ЕКСПЛУАТАЦІЯ

Пристрій керує такими робочими циклами:

- попереднє охолодження
- шокове охолодження та зберігання
- швидке охолодження та зберігання
- глибоке заморожування та зберігання
- м'яке глибоке заморожування та зберігання.
- Цикл озонної санітарії (необов'язково)
- Цикл нагрівання термощупу (необов'язково)





Циклам з контрольованою температурою передують тест для перевірки правильності введення термощупу; циклам з контрольованою часом жодні випробування не передують.

### 9.1 ШОКОВЕ ОХОЛОДЖЕННЯ ТА ЗБЕРІГАННЯ

Цикл шокowego охолодження та зберігання з контрольованою температурою поділяється на наступні два етапи:

- Шокове охолодження
- Зберігання після завершення фази. Пристрій автоматично переходить до наступного.

**Виконайте дії, щоб розпочати цикл:**

- Переконайтеся, що пристрій перебуває у стані «увімкнено».
- Переконайтеся, що клавіатура не заблокована та що не виконується жодна процедура.
- Натисніть і відпустіть клавішу ШОКОВОГО ОХОЛОДЖЕННЯ: ❄️ і  блиматимуть. Натисніть і відпустіть кнопку ШОКОВОГО ОХОЛОДЖЕННЯ, щоб розпочати цикл із керуванням за часом: світлодіоди ❄️ і  блиматимуть, і світлодіод  вимкнеться (ще раз натисніть і відпустіть кнопку ШОКОВОГО ОХОЛОДЖЕННЯ, щоб розпочати цикл з контролем температури).
- На дисплеї відобразиться робоче задане значення під час шокowego охолодження. Натисніть і відпустіть клавішу ВГОРУ або ВНИЗ протягом 15 секунд, щоб змінити задане значення.
- Натисніть і відпустіть клавішу ПУСК/СТОП: ❄️ світлодіод буде постійно світитися, і розпочнеться тест для перевірки правильності введення термощупу; Якщо було вирішено розпочати цикл з керуванням за часом,  світлодіодний індикатор буде постійно горіти, і цикл буде запущено з керуванням за часом.
  - o Якщо тест завершено успішно, цикл буде запущено. Відлік максимальної тривалості шокowego охолодження розпочнеться за умови, що температура, виявлена термощупом, нижча за 65°C.
  - o Якщо тест не буде завершено успішно, цикл запуститься з керуванням за часом. Під час шокowego охолодження на дисплеї відображається час, що залишився до закінчення тривалості шокowego охолодження, та  світлодіод увімкнено.
  - o Щоб змінити час, що залишився, виконайте такі дії:
    - \* Натисніть і відпустіть кнопку UP або DOWN ще раз, щоб змінити значення часу: дисплей почне блимати.
    - \* Не виконуйте жодних дій протягом 4 с: дисплей перестане блимати і залишиться постійно увімкненим.

*Щоб зупинити цикл, виконайте такі дії:*

- Утримуйте кнопку СТАРТ/СТОП натиснутою.

Під час шокowego охолодження на дисплеї відображається температура, виміряна термощупом і  світлодіод буде увімкнено.

Щоб відобразити температуру в камері, натисніть і відпустіть кнопку ШОКОВОГО ОХОЛОДЖЕННЯ, ГЛИБОКЕ ЗАМОРОЖУВАННЯ або кнопку HARD/SOFT; щоб відновити нормальний дисплей, натисніть і відпустіть ту саму кнопку ще раз або не працюйте протягом 15 секунд.

Якщо температура, зафіксована термощупом, досягне 3°C протягом 90 хвилин, це означає, що шокове охолодження було успішно завершено, пристрій автоматично перейде до режиму зберігання, а звук увімкнеться на 5 секунд. Натисніть і відпустіть кнопку, щоб вимкнути звуковий сигнал.

Під час зберігання на дисплеї відображається температура, виміряна в камері, та  світлодіод увімкнено.









Якщо температура, виявлена термощупом, не досягає 3°C протягом 90 градусів, шокове охолодження не буде успішно завершено, але продовжиться.  світлодіод блиматиме, і звук активується.

Натисніть і відпустіть кнопку, щоб відновити нормальне відображення та вимкнути звук. Щоб відобразити температуру камери, натисніть і відпустіть клавішу ШОКОВОГО ОХОЛОДЖЕННЯ; щоб відновити звичайний дисплей, знову натисніть і відпустіть кнопку ШОКОВОГО ОХОЛОДЖЕННЯ або не використовуйте пристрій протягом 15 секунд. Коли температура, виявлена термощупом, досягає 3°C, пристрій автоматично переходить до зберігання так само, як показано раніше.

## 9.2 ШОКОВЕ ОХОЛОДЖЕННЯ ТА ЗБЕРІГАННЯ

Цикл шокowego охолодження та зберігання з контрольованою температурою поділяється на наступні етапи.

три фази:

- **Жорстка фаза шокowego охолодження**
- **Шокowe охолодження**
- **Зберігання** Після завершення фази пристрій автоматично переходить до наступної. Щоб розпочати цикл, виконайте такі дії:
  - Переконайтеся, що клавіатура не заблокована та що не виконується жодна процедура.
  - Натисніть і відпустіть клавішу ШОКОВОГО ОХОЛОДЖЕННЯ:  і  світлодіоди блиматимуть. Натисніть і відпустіть кнопку ШОКОВОГО ОХОЛОДЖЕННЯ, щоб розпочати цикл із керуванням за часом:  і  світлодіоди блиматимуть, і  світлодіод вимкнеться (натисніть і відпустіть кнопку ШОКОВОГО ОХОЛОДЖЕННЯ знову натисніть кнопку, щоб розпочати цикл з контролем температури).
  - Натисніть і відпустіть клавішу HARD/SOFT: світлодіод HARD блиматиме.
    - На дисплеї відобразатиметься робоче задане значення під час шокowego охолодження. Якщо було вирішено розпочати цикл із керуванням за часом, на дисплеї відобразатиметься тривалість шокowego охолодження з керуванням за часом.
    - Натисніть і відпустіть клавішу ВГОРУ або ВНИЗ протягом 15 секунд, щоб змінити значення заданого значення.
  - Натисніть і відпустіть клавішу ПУСК/СТОП:  Світлодіод та світлодіод HARD залишатимуться постійно увімкненими, і буде розпочато тест для перевірки правильності введення термощупа. Якщо було вирішено розпочати цикл з керуванням за часом, також  світлодіод буде постійно горіти, і цикл буде запущено з керуванням за часом.
    - Якщо тест буде завершено успішно, цикл запуститься. Відлік максимальної тривалості шокowego охолодження починається за умови, що температура, виявлена термощупом, нижча за 65°C.
    - Якщо тест не буде завершено успішно, цикл буде запущено з керуванням за часом.
    - Під час фази інтенсивного шокowego охолодження на дисплеї відображається час, що залишився до завершення охолодження  світлодіод увімкнено. Щоб змінити час, що залишився, виконайте такі дії:
      - \* Натисніть і відпустіть клавішу ВГОРУ або ВНИЗ, щоб змінити значення часу: на дисплей почне блимати.
      - \* Не виконуйте дії протягом 4 секунд: дисплей перестане блимати та залишиться увімкненим постійно.
      - \* Під час шокowego охолодження на дисплеї відображається час, що залишився до кінця шокowego охолодження і  світлодіод увімкнено.

Щоб зупинити цикл, виконайте вказані дії:

- Утримуйте клавішу ПУСК/СТОП натиснутою. Під час інтенсивного шокowego охолодження на дисплеї відображається температура, виміряна термощупом і  світлодіод увімкнено.

Щоб відобразити температуру камери, натисніть і відпустіть клавішу ШОКОВЕ ОХОЛОДЖЕННЯ, ГЛИБОКЕ ЗАМОРОЖУВАННЯ або HARD/SOFT; щоб відновити звичайний режим відображення, знову натисніть і відпустіть ту саму клавішу або зачекайте 15 секунд.

Коли температура, виявлена термощупом, досягає 15°C, пристрій автоматично переходить у режим шокowego охолодження. Під час шокowego охолодження на дисплеї відображається температура, виявлена термощупом, та  світлодіод увімкнено.

Щоб відобразити температуру камери, натисніть і відпустіть клавішу ШОКОВОГО ОХОЛОДЖЕННЯ; щоб відновити звичайний дисплей, знову натисніть і відпустіть кнопку ШОКОВОГО ОХОЛОДЖЕННЯ або зачекайте 15 секунд. Якщо температура, виявлена термощупом, досягає 3°C протягом 90 хвилин, це означає, що шокowe охолодження успішно завершено, пристрій автоматично перейде в режим зберігання, і звук буде активовано на 5 секунд. Натисніть і відпустіть клавішу, щоб вимкнути звук.

Під час зберігання на дисплеї відображається температура, виміряна шафою, та  світлодіод увімкнено.

Якщо температура, виявлена термощупом, не досягне 3°C протягом 90 хвилин, шокowe охолодження не буде успішно завершено, але продовжиться.  Світлодіод блиматиме, і звук активується.

Натисніть і відпустіть клавішу, щоб відновити нормальне відображення та вимкнути звук.

Щоб відобразити температуру камери, натисніть і відпустіть клавішу ШОКОВОГО ОХОЛОДЖЕННЯ; щоб відновити нормальне відображення, знову натисніть і відпустіть клавішу ШОКОВОГО ОХОЛОДЖЕННЯ або не використовуйте пристрій протягом 15 секунд. Коли температура, виявлена термощупом, досягне 3°C, пристрій автоматично перейде в режим зберігання так само, як показано раніше.

- Щоб відобразити температуру камери, натисніть і відпустіть кнопку ШОКОВОГО ОХОЛОДЖЕННЯ, ГЛИБОКОГО ЗАМОРОЖУВАННЯ або клавішу HARD/SOFT; щоб відновити нормальне відображення, натисніть і відпустіть ту саму клавішу знову або зачекайте 15 с. Якщо температура, виявлена термощупом, досягає 3°C протягом 90 хвилин, це означає, що шокowe охолодження успішно завершено, пристрій автоматично перейде в режим зберігання, а звук буде активовано на 5 секунд.

### 9.3 ГЛИБОКЕ ЗАМОРОЖУВАННЯ ТА ЗБЕРІГАННЯ



Цикл глибокого заморожування та зберігання з контрольованою температурою поділяється на наступні два етапи:

#### • Глибоке заморожування





• **Зберігання** Після завершення фази пристрій автоматично переходить до наступної.

Щоб розпочати цикл, виконайте такі дії:

- Переконайтеся, що клавіатура не заблокована та що не виконується жодна процедура.

• Натисніть і відпустіть клавішу ГЛИБОКОЇ ЗАМОРОЖУВАННЯ:  Світлодіод і  світлодіод, **HARD** світлодіод та  світлодіод блиматиме.



- Натисніть і відпустіть кнопку ГЛИБОКОГО ЗАМОРОЖУВАННЯ, щоб розпочати цикл із керуванням за часом:

 Світлодіод  світлодіод, **HARD** світлодіод та  Світлодіод блиматиме, і  світлодіод вимкнеться (знову натисніть і відпустіть кнопку ГЛИБОКОГО ЗАМОРОЖУВАННЯ, щоб розпочати цикл з контролем температури).

o На дисплеї відобразатиметься робоче задане значення під час глибокого заморожування.

Якщо було вирішено розпочати цикл із керуванням за часом, на дисплеї відобразатиметься тривалість глибокого заморожування з керуванням часом.

o Натисніть і відпустіть клавішу ВГОРУ або ВНИЗ протягом 15 секунд, щоб змінити значення заданого значення.

- Натисніть і відпустіть клавішу ПУСК/СТОП:  Світлодіод  Світлодіод та світлодіод **HARD** будуть постійно світитися, і буде розпочато тест на перевірку правильності введення голчастого зонда.

- Якщо було вирішено розпочати цикл з керуванням за  часом, Світлодіодний також залишиться

постійно увімкнений, і цикл буде запущено з керуванням за часом.

- о Якщо тест буде завершено успішно, цикл буде запущено.

Відлік максимальної тривалості глибокого заморожування запускається за умови, що температура, виявлена термощупом, нижча за 65°C.

- о Якщо тест не буде завершено успішно, цикл буде запущено з керуванням за часом.

Під час глибокого заморожування на дисплеї відображається час, що залишився до кінця глибокого заморожування, та  Світлодіод увімкнено.

Щоб змінити час, що залишився, виконайте такі дії:

- \* Натисніть і відпустіть клавішу ВГОРУ або ВНИЗ, щоб змінити значення часу: дисплей зблимає.
- \* Не виконуйте дії протягом 4 секунд: дисплей перестане блимати та залишиться увімкненим постійно.

Щоб зупинити цикл, виконайте вказані дії:

- Утримуйте клавішу ПУСК/СТОП натиснутою.

Під час глибокого заморожування на дисплеї відображається температура, виміряна термощупом, і  світлодіод увімкнено.

Щоб відобразити температуру камери, натисніть і відпустіть кнопку ШОКОВОГО ОХОЛОДЖЕННЯ, ГЛИБОКОЇ ЗАМОРОЗКА або клавішу HARD/SOFT; щоб відновити нормальне відображення, натисніть і відпустіть ту саму клавішу або зачекайте 15 секунд. Якщо температура, виявлена термощупом, досягне -18°C протягом 240 хвилин, це означає, що глибоке заморожування успішно завершено, пристрій автоматично перейде в режим зберігання, і протягом 5 секунд буде активовано звуковий сигнал.

Натисніть і відпустіть клавішу, щоб вимкнути звук.

Під час зберігання на дисплеї відображається температура, виміряна в камері, та  світлодіод увімкнено.

Якщо температура, виявлена термощупом, не досягне -18°C протягом 240 хвилин, глибоке заморожування не буде успішно завершено, але продовжиться, світлодіод блиматиме та активується звуковий сигнал.

Натисніть і відпустіть клавішу, щоб відновити нормальне відображення та вимкнути звук.

Щоб відобразити температуру камери, натисніть і відпустіть клавішу ГЛИБОКОЕ ЗАМОРОЖУВАННЯ; щоб відновити звичайний режим відображення, знову натисніть і відпустіть клавішу ГЛИБОКОЕ ЗАМОРОЖУВАННЯ або зачекайте 15 секунд.

Коли температура, виявлена термощупом, досягає позначки температури глибокого замерзання, пристрій автоматично переходить у режим зберігання так само.



#### 9.4 SOFT ГЛИБОКЕ ЗАМОРОЖУВАННЯ ТА ЗБЕРІГАННЯ

Цикл глибокого заморожування та зберігання з контрольованою температурою поділяється на такі три етапи:





- **М'яка фаза глибокого заморожування**
- **Глибоке заморожування**
- **Зберігання**

Після завершення фази пристрій автоматично переходить до наступної.

Щоб розпочати цикл, виконайте такі дії:

- Переконайтеся, що пристрій перебуває у стані «увімкнено».
- Переконайтеся, що клавіатура не заблокована та що не виконується жодна процедура.
- Натисніть і відпустіть клавішу ГЛИБОКОЇ ЗАМОРОЖУВАННЯ:  світлодіод  світлодіод, **HARD** світлодіод та  світлодіод блиматиме.

Натисніть і відпустіть кнопку ГЛИБОКОГО ЗАМОРОЖУВАННЯ, щоб розпочати цикл із керуванням за часом:

 Світлодіод  світлодіод, **HARD** світлодіод та  Світлодіод блиматиме, і  Світлодіод вимкнеться (знову натисніть і відпустіть кнопку ГЛИБОКОГО ЗАМОРОЖУВАННЯ, щоб розпочати цикл з контролем температури).

- Натисніть і відпустіть клавішу HARD/SOFT: світлодіод **HARD** згасне.
- На дисплеї відобразатиметься робоче задане значення під час глибокого заморожування. Якщо було вирішено розпочати цикл із керуванням за часом, на дисплеї відобразатиметься тривалість глибокого заморожування з керуванням за часом.
  - o Натисніть і відпустіть клавішу ВГОРУ або ВНИЗ протягом 15 секунд, щоб змінити задане значення.
- Натисніть і відпустіть клавішу ПУСК/СТОП: ❄️ світлодіод і ❄️❄️ світлодіод буде постійно світитися, і буде розпочато тест для перевірки правильності введення термощупа. Якщо було вирішено розпочати цикл з керуванням за часом, 🕒 Світлодіод також буде постійно горіти, і цикл буде запущено з керуванням за часом.
  - o Якщо тест буде завершено успішно, цикл буде запущено.  
Відлік максимальної тривалості глибокого заморожування запускається за умови, що температура, виявлена термощупом, нижча за 65°C.
  - o Якщо тест не буде завершено успішно, цикл буде запущено з керуванням за часом. Під час м'якого глибокого заморожування на дисплеї відображається час, що залишився до кінця глибокого заморожування, і 🕒 світлодіод.
  - o Щоб змінити час, що залишився, виконайте такі дії:
    - \* Натисніть і відпустіть клавішу ВГОРУ або ВНИЗ, щоб змінити значення часу: дисплей блиматиме
    - \* Не виконуйте дії протягом 4 секунд: дисплей перестане блимати та залишиться увімкненим постійно.
    - \* Під час глибокого заморожування на дисплеї відображається час, що залишився до кінця глибокого заморожування і 🕒 світлодіод увімкнено.

Щоб зупинити цикл, виконайте вказані дії:

- Утримуйте клавішу ПУСК/СТОП натиснутою.

Під час м'якого глибокого заморожування на дисплеї відображається температура, виміряна терощупом, і 🕒 світлодіод увімкнено.

Щоб відобразити температуру камери, натисніть і відпустіть кнопку ШОКОВОГО ОХОЛОДЖЕННЯ, ГЛИБОКОЇ ЗАМОРОЗКИ або клавішу HARD/SOFT; щоб відновити нормальне відображення, натисніть і відпустіть ту саму клавішу або зачекайте 15 секунд. Коли температура, виявлена термощупом, досягає 3°C, пристрій автоматично переходить у режим глибокого заморожування.

Під час глибокого заморожування на дисплеї відображається температура, виміряна термощупом, та 🕒 світлодіод увімкнено.

Щоб відобразити температуру камери, натисніть і відпустіть клавішу ГЛИБОКЕ ЗАМОРОЖУВАННЯ; щоб відновити звичайний дисплей, знову натисніть і відпустіть кнопку ГЛИБОКОГО ЗАМОРОЖУВАННЯ або не використовуйте пристрій протягом 15 секунд. Якщо температура, виявлена термощупом, досягне -18°C протягом 240 хвилин, це означає, що глибоке заморожування успішно завершено, пристрій автоматично перейде в режим зберігання, і на 5 секунд активується звук.

Натисніть і відпустіть клавішу, щоб вимкнути звук.

Під час зберігання на дисплеї відображається температура, виміряна в камері, та 🕒 світлодіод увімкнено.

Якщо температура, виявлена термощупом, не досягне -18°C протягом 240 хвилин, глибоке заморожування не буде успішно завершено, але продовжиться. 🕒 Світлодіод блиматиме, і звук активується.

Натисніть і відпустіть клавішу, щоб відновити нормальне відображення та вимкнути звук.

Щоб відобразити температуру камери, натисніть і відпустіть клавішу ГЛИБОКЕ ЗАМОРОЖУВАННЯ; щоб відновити нормальне відображення, знову натисніть і відпустіть клавішу ГЛИБОКЕ ЗАМОРОЖУВАННЯ або зачекайте 15 секунд. Коли температура, виявлена термощупом, досягає кінцевої температури глибокого заморожування, пристрій автоматично переходить у режим зберігання так само, як було показано раніше.

### **9.5 КЕРУВАННЯ ТЕСТОМ ЩОДО ПРАВИЛЬНОГО ВСТАВЛЕННЯ ТЕРМОЩУПА**

Циклам з контролем температури передують 2-фазний тест для перевірки правильності введення термощупа.

Друга фаза виконується тільки в тому випадку, якщо перша фаза не завершилася успішно. Перша фаза вважається успішно завершеною, якщо різниця «температура, визначена термощупом, - температура в камері» перевищує 5°C принаймні в 3 контролях з 5 (контролі проводяться з інтервалом 10 секунд, різниця враховується без знаку).

Другий етап вважається успішно завершеним, якщо різниця між «температурою, виявленою термощупом, та температурою камери» на 1°C вища порівняно з попереднім контролем щонайменше у 6 контролях з 8 (контролі виконуються кожні 8 секунд). Якщо тест завершено успішно, цикл буде запущено; якщо тест не завершено успішно,  світлодіод блиматиме, і звук буде активовано на 2 секунди.

Щоб розпочати цикл із контрольованою температурою, натисніть клавішу ШВИДКОГО ОХОЛОДЖЕННЯ або клавішу ГЛИБОКОГО ЗАМОРОЖУВАННЯ.

Через 1 хвилину після сигналу про те, що тест не був успішно завершений, цикл запускається з керуванням часом.

### **9.6 ЗАПУСКУ ПОПЕРЕДНЬОГО ОХОЛОДЖЕННЯ**

Кожному робочому циклу може передувати попереднє охолодження.

Щоб розпочати попереднє охолодження, виконайте дії, зазначені нижче:

- Переконайтеся, що пристрій перебуває у стані «увімкнено».
- Переконайтеся, що жодних процедур не виконується
- Утримуйте клавішу ШВИДКОГО ОХОЛОДЖЕННЯ натиснутою протягом 1 секунди: 

Щоб вимкнути попереднє охолодження, виконайте дії, зазначені в інструкції:

- Утримуйте кнопку ШОКОВОГО ОХОЛОДЖЕННЯ протягом 1 секунди або запустіть робочий цикл.

Коли температура в шафі досягне 5°C, попереднє охолодження продовжиться.  Світлодіод залишається увімкненим постійно, а звук активується на 1 с.

### **9.7 ПЕРЕМИКАННЯ ЦИКЛУ ДЕЗІНФЕКЦІЇ ОЗОНОМ**

(Тільки для моделей з опцією озонної санітарної обробки)

Дійте наступним чином:

- Переконайтеся, що пристрій перебуває у стані «увімкнено», а дверцята зачинені.
- Переконайтеся, що клавіатура не заблокована та що не виконується жодна процедура.
- Утримуйте клавішу AUXILIARY натиснутою протягом 1 секунди: світлодіод AUX увімкнеться.

Генератор озону вмикається на 5 хвилин; відкривання дверцят призводить до вимкнення генератора

### **9.8 НАГРІВ ТЕРМОЩУПА**

(Тільки для моделей з опцією підігрітого термощупа)

Дійте наступним чином:

- Переконайтеся, що пристрій увімкнено або триває зберігання, а дверцята відчинені.
- Переконайтеся, що клавіатура не заблокована та що не виконується жодна процедура.
- Утримуйте клавішу AUXILIARY натиснутою протягом 1 секунди:  Світлодіод блимає, і світлодіод AUX увімкнеться.

Термощуп нагрівається, доки температура, виявлена термощупом, не досягне 40°C; закриття дверцят призводить до відключення нагрівання.

Звук активується на 1 секунду після завершення нагрівання.

## 10- РЕКОМЕНДАЦІЇ ЩОДО ПРАВИЛЬНОГО ВИКОРИСТАННЯ АПАРАТУ ШОКОВОГО ОХОЛОДЖЕННЯ



### 10.1 РЕКОМЕНДАЦІЇ ЩОДО ВИКОРИСТАННЯ

Перед використанням шокового охолодження ретельно очистіть внутрішню камеру, решітки та вимірювальний зонд.

### 10.2 ПОПЕРЕДНЄ ОХОЛОДЖЕННЯ

Перед першим використанням пристрою шокового охолодження та/або після тривалого періоду простою рекомендується скористатися програмою попереднього охолодження, а потім запустити потрібний цикл після досягнення машиною робочої температури.

### 10.3 НАВАНТАЖЕННЯ ШОКОВОГО ОХОЛОДЖУВАЧА

Важливо дотримуватися деяких рекомендацій, щоб отримати хорошу продуктивність пристрою та уникайте зміни складу продуктів, що зберігаються:

- Розташуйте виріб таким чином, щоб досягти оптимального потоку повітря у всій камері.
- Якщо можливо, уникайте частого та/або тривалого відкривання дверцят під час виконання циклу.
- Розподіліть їжу так, щоб товщина не перевищувала 60-80 мм, а продукти не були складені один на одного.

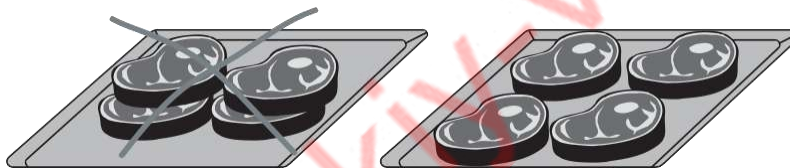

- Не перевантажуйте стелажі більше, ніж вага, встановлена виробником (див. сторінку 2 цього посібника)
- Переконайтеся, що простір між лотками достатній для забезпечення хорошої циркуляції повітря.
- Рівномірно розподіліть продукт по всіх доступних лотках.

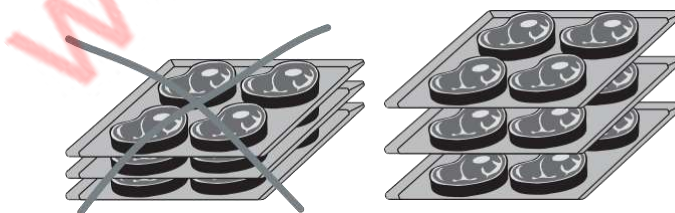

- Перевірте, чи лотки розташовані близько до решіток випарника, щоб отримати кращий та швидший результат.

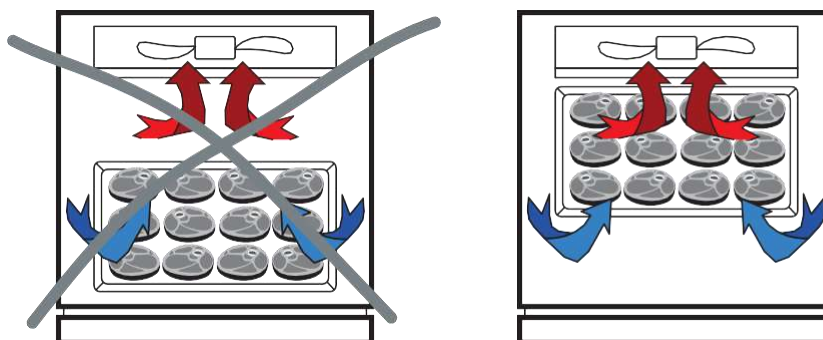

- Термощуп для вимірювання температури має бути правильно розташований у центрі важкого або більшого шматка продукту. Будьте обережні, щоб кінчик зонда не виходив зі шматка та/або не торкався лотка. Термощуп слід очищувати на кожному циклі, щоб запобігти забрудненню їжі.

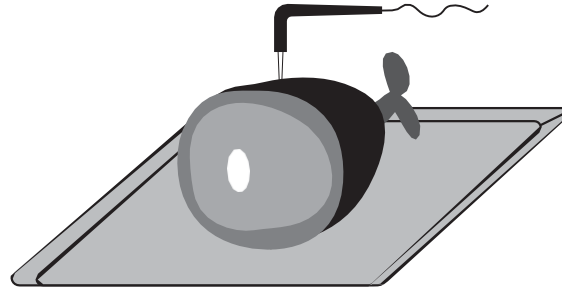

- Не накривайте лотки, не використовуйте закриті ємності та/або пластикові плівки, щоб уникнути збільшення часу циклу та утворення конденсату. Використання вакуумних пакетів не впливає на кінцевий результат.

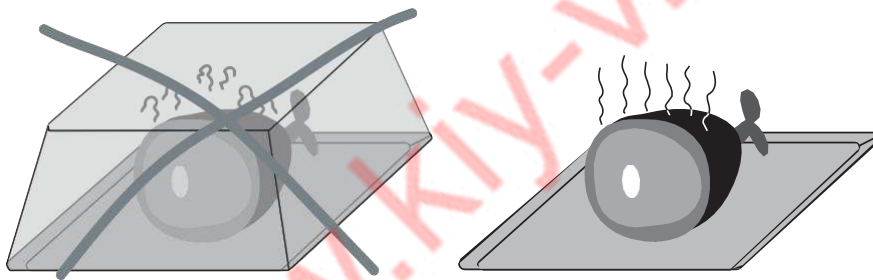

## 11- ФУНКЦІЯ «НАССР» (якщо підтримується)

За допомогою функції «НАССР» можна запам'ятати до 9 подій для кожного з 3 сигналів тривоги НАССР, після чого найновіша подія перезаписує найстарішу.

Наступна таблиця ілюструє інформацію щодо тривог НАССР, яку пристрій може запам'ятати.

<b>Сигналізація</b>	<b>Код</b>	<b>Критичне значення</b>	<b>Дата та час виникнення</b>	<b>Тривалість</b>
Шокове охолодження або глибоке заморожування з контрольованою температурою не завершено протягом максимальної тривалості сигналу тривоги	<b>Час</b>	Максимальна температура, виявлена термощупом після шокowego охолодження з контрольованою температурою та глибокого заморожування, яке не було завершено протягом максимального часу.	Так	Від 1 хв до 99 год 59 хв, частково, якщо спрацює сигналізація
Сигналізація максимальної температури під час зберігання	<b>АН</b>	Максимальна температура шафи під час тривоги	Так	від 1 хв до 99 год 59 хв, частково, якщо спрацює сигналізація

## 11.1 ВІДОБРАЖЕННЯ ІНФОРМАЦІЇ ЩОДО СИГНАЛІЗАЦІЇ НАССР

Дійте наступним чином:

- Переконайтеся, що клавіатура не заблокована та що не виконується жодна процедура.
- Утримуйте клавішу DOWN протягом 1 секунди: на дисплеї з'явиться перша доступна мітка.
- Натисніть і відпустіть клавішу ВГОРУ або ВНИЗ, щоб вибрати «LS».
- Натисніть і відпустіть кнопку ШОКОВОГО ОХОЛОДЖЕННЯ: на дисплеї відобразиться код тривоги, а потім цифра «1» (чим більше число після коду тривоги, тим довше тривога).
- Щоб відобразити інформацію, що стосується тривоги НАССР, виконайте такі дії:
- Натисніть і відпустіть клавішу ВГОРУ або ВНИЗ, щоб вибрати код тривоги, наприклад, «АНЗ».
- Натисніть і відпустіть кнопку ШОКОВОГО ОХОЛОДЖЕННЯ: світлодіод **НАССР** перестане блимати та почне світитися постійно, а на дисплеї послідовно відобразатиметься, наприклад, така інформація:

Інф.	Значення
8.0	критичне значення становить 8,0 °C/8 °F
StA	на дисплеї незабаром відобразиться дата та час спрацювання тривоги
y11	тривога сталася у 2011 році (продовження...)
n03	тривога спрацювала у березні (продовження...)
d26	Тривога спрацювала 26 березня 2011 року
h16	тривога спрацювала о 16:00 (продовження...)
n30	тривога спрацювала о 16:30
dur	на дисплеї ось-ось відобразиться тривалість тривоги
h01	Тривалість сигналу тривала 1 годину (продовження...)
n15	Тривалість тривоги становила 1 годину 15 хвилин
АНЗ	вибраний код тривоги

Дисплей відобразитиме кожен інформацію протягом 1 секунди.

Щоб відмовитися від послідовності інформації, виконайте такі дії:

- Натисніть і відпустіть кнопку ПУСК/СТОП: на дисплеї знову відобразиться вибраний код тривоги.

Щоб вийти з процедури, виконайте такі дії:

- Відмовтеся від послідовності інформації.
- Зачекайте 60 секунд.

## 11.2 ВИДАЛЕННЯ ІНФОРМАЦІЇ ЩОДО СИГНАЛІЗАЦІЇ НАССР

Дійте наступним чином:

- Переконайтеся, що клавіатура не заблокована та що не виконується жодна процедура.
- Утримуйте клавішу DOWN протягом 1 секунди: на дисплеї з'явиться перша доступна мітка.
- Натисніть і відпустіть клавішу ВГОРУ або ВНИЗ, щоб вибрати «rLS».
- Натисніть і відпустіть кнопку ШОКОВОГО ОХОЛОДЖЕННЯ: на дисплеї з'явиться «0»
- Натисніть і відпустіть клавішу ВГОРУ або ВНИЗ протягом 15 секунд, щоб встановити «149»
- Натисніть і відпустіть кнопку ШОКОВОГО ОХОЛОДЖЕННЯ або не використовуйте пристрій протягом 15 секунд: на дисплеї з'явиться «-----» блиматиме протягом 4 секунд, а світлодіод **НАССР** згасне, після чого пристрій автоматично вийде з процедури.

Якщо пристрій не запам'ятав жодної інформації щодо тривог НАССР, позначка «rLS» не відобразатиметься.

## 12- ПІДРАХУНОК РОБОЧИХ ГОДИН КОМПРЕСОРА

Відображення годин роботи компресора.

Дійте наступним чином:







- Переконайтеся, що клавіатура не заблокована та що не виконується жодна процедура.
- Утримуйте клавішу DOWN протягом 1 секунди: на дисплеї з'явиться перша доступна мітка.
- Натисніть і відпустіть клавішу ВГОРУ або ВНИЗ, щоб вибрати «СН».
- Натисніть і відпустіть кнопку ШОКОВОГО ОХОЛОДЖЕННЯ: на дисплеї відобразиться кількість годин роботи компресора.

Щоб вийти з процедури, виконайте такі дії:

- Натисніть і відпустіть кнопку ШОКОВОГО ОХОЛОДЖЕННЯ або не використовуйте пристрій протягом 15 секунд: на дисплеї з'явиться «Pb2» знову.
- Не працюйте протягом 60 секунд.

www.kiy-v.ua

### 13- ЗНАЧЕННЯ СВІТЛОДІОДА

Світлодіод	Значення
	<p><b>Світлодіод швидкого охолодження.</b> Якщо він увімкнений:</p> <ul style="list-style-type: none"> <li>• проводиться швидке охолодження.</li> </ul> <p>Якщо блимає:</p> <ul style="list-style-type: none"> <li>• було вибрано цикл швидкого охолодження та зберігання.</li> </ul>
	<p><b>Світлодіод глибокого заморожування.</b> Якщо він світиться:</p> <ul style="list-style-type: none"> <li>• відбувається м'яке глибоке заморожування. Якщо блимає:</li> <li>• було вибрано цикл м'якого глибокого заморожування та зберігання.</li> </ul>
<p><b>HARD</b></p>	<p><b>Інтенсивне охолодження/глибоке заморожування LED</b> Якщо світиться:</p> <ul style="list-style-type: none"> <li>• відбувається інтенсивне охолодження або глибоке заморожування.</li> </ul> <p>Якщо блимає:</p> <ul style="list-style-type: none"> <li>• було вибрано цикл інтенсивного охолодження та зберігання або цикл глибокого заморожування та зберігання.</li> </ul>
	<p><b>Швидке охолодження з контролем температури - Швидке заморожування з контролем температури LED</b> Якщо світиться:</p> <ul style="list-style-type: none"> <li>• буде обрано цикл швидкого охолодження та зберігання з контролем температури або цикл швидкого заморожування та зберігання з контролем температури.</li> <li>• відбуватиметься швидке охолодження або глибоке заморожування з контролем температури.</li> </ul> <p>Якщо індикатор блимає:</p> <ul style="list-style-type: none"> <li>• тест на правильність введення голкового датчика не буде успішно завершено</li> <li>• відбуватиметься нагрівання голкового датчика.</li> </ul>
	<p><b>Світлодіодний індикатор шокowego охолодження/глибокого заморожування з керованим часом</b> Якщо воно увімкнене:</p> <ul style="list-style-type: none"> <li>• буде вибрано цикл шокowego охолодження та зберігання з контрольованим часом або цикл глибокого заморожування та зберігання з контрольованим часом.</li> <li>• Виконується шокове охолодження або глибоке заморожування з часовим регулюванням. Якщо блимає:</li> <li>• встановлення реальної дати та часу триватиме</li> </ul>
	<p><b>Світлодіодний дисплей для зберігання даних</b> Якщо воно увімкнене:</p> <ul style="list-style-type: none"> <li>• зберігання буде тривати.</li> </ul>
	<p><b>Світлодіод розморожування</b> Якщо воно увімкнене:</p> <ul style="list-style-type: none"> <li>• розморожування буде тривати</li> </ul>
	<p><b>Світлодіод попереднього охолодження</b> Якщо воно увімкнене:</p> <ul style="list-style-type: none"> <li>• попереднє охолодження буде тривати, і температура в шафі досягне 5°C.</li> </ul> <p>Якщо блимає:</p> <ul style="list-style-type: none"> <li>• попереднє охолодження триватиме, а температура в шафі не досягне 5°C</li> </ul>
<p><b>AUX</b></p>	<p><b>Допоміжний світлодіод</b> Якщо воно увімкнене:</p> <ul style="list-style-type: none"> <li>• Світлодіодний індикатор камери буде горіти</li> <li>• нагрівання голчастого зонда триватиме</li> <li>• Генератор озону буде увімкнено.</li> </ul>

<b>ХАССП</b>	<b>Світлодіод НАССР</b> Якщо воно увімкнене: <ul style="list-style-type: none"> <li>• Не вся інформація щодо тривог НАССР відобразиться.</li> </ul> Якщо блимає: <ul style="list-style-type: none"> <li>• пристрій запам'ятає щонайменше один новий сигнал тривоги НАССР.</li> </ul>
<b>°C</b>	<b>Світлодіодний індикатор градусів Цельсія</b> Якщо воно увімкнене: <ul style="list-style-type: none"> <li>• одиницею вимірювання температури буде градус Цельсія.</li> </ul>
<b>°F</b>	<b>Світлодіодний індикатор градусів Фаренгейта</b> Якщо воно увімкнене: <ul style="list-style-type: none"> <li>• одиницею вимірювання температури буде градус Фаренгейта.</li> </ul>
<b>хв</b>	<b>Світлодіодний індикатор хвилин</b> Якщо воно увімкнене: <ul style="list-style-type: none"> <li>• одиницею вимірювання часу буде хвилина</li> </ul>
	<b>Світлодіодний індикатор увімкнення/очікування</b> Якщо воно увімкнене: <ul style="list-style-type: none"> <li>• пристрій буде в режимі «очікування»</li> </ul>

www.kiy-v.ua

## 14- ЗНАЧЕННЯ КОДУ

Код	Значення
TIME	<b>Шокове охолодження або глибоке заморожування з контрольованою температурою не завершено протягом максимальної тривалості сигналу тривоги</b> (Сигнал тривоги НАССР) <b>Основні наслідки:</b> • пристрій запам'ятає тривогу
AL	<b>Сигнал тривоги про мінімальну температуру</b> <b>Рішення:</b> • перевірте темп. шафи <b>Основні наслідки:</b> • пристрій продовжить працювати в звичайному режимі
АН	<b>Рішення для сигналізації максимальної температури (сигналізації НАССР):</b> • перевірте температуру шафи <b>Основні наслідки:</b> • пристрій запам'ятає тривогу
Id	<b>Рішення щодо сигналізації відкритих дверей:</b> • перевірте стан дверей <b>Основні наслідки:</b> • зумер активовано
HP	<b>Рішення для сигналізації високого тиску:</b> • очистити фільтр конденсатора • очистити конденсатор <b>Основні наслідки:</b> • звук активовано
PF	<b>Сигналізація про відключення електроенергії (сигналізація НАССР)</b> • перевірте підключення пристрою до джерела живлення <b>Основні наслідки:</b> • пристрій запам'ятає будильник
CON	<b>Сигналізація перегріву конденсатора. Рішення:</b> • перевірте температуру конденсатора <b>Основні наслідки:</b> • вентилятор конденсатора буде ввімкнено
CSd	<b>Сигналізація блокування компресора. Рішення:</b> • перевірте температуру конденсатора • від'єднайте живлення пристрою та очистіть конденсатор <b>Основні наслідки:</b> • якщо помилка виникає в режимі «очікування», неможливо вибрати жодні робочі цикли або розпочати • якщо помилка виникає під час робочого циклу, цикл буде перервано

<p><b>Pr1</b></p>	<p><b>Помилка датчика шафи. Рішення:</b></p> <ul style="list-style-type: none"> <li>• перевірити цілісність термощупа</li> <li>• перевірте температуру шафи.</li> </ul> <p><b>Основні наслідки:</b></p> <ul style="list-style-type: none"> <li>• якщо помилка виникає в режимі «очікування», неможливо вибрати жодні робочі цикли або розпочати</li> <li>• Якщо помилка виникне під час шокowego охолодження або глибокого заморожування, цикл буде перервано.</li> <li>• розморожування ніколи не буде активовано</li> <li>• резистори дверей ніколи не ввімкнуться</li> <li>• сигналізація мінімальної температури («AL» код) ніколи не буде активовано</li> <li>• сигнал тривоги максимальної температури («AG»код) ніколи не буде активовано</li> </ul>
<p><b>Pr2</b></p>	<p><b>Помилка термощупа. Рішення:</b></p> <ul style="list-style-type: none"> <li>• те саме, що й помилка датчика шафи («Pr1» код), але відносно термощупа. Вся інформація щодо тривог НАССР не відобразиться.</li> </ul> <p><b>Рішення:</b></p> <ul style="list-style-type: none"> <li>• Якщо помилка виникає в режимі «очікування», робочі цикли з керуванням температурою будуть запущені за допомогою керування часом.</li> <li>• Якщо помилка виникне під час нагрівання термощупа, цю операцію буде перервано.</li> </ul>
<p><b>Pr3</b></p>	<p><b>Помилка зонда випарника. Рішення:</b></p> <ul style="list-style-type: none"> <li>• те саме, що й помилка датчика шафи («Pr1» код), але відносно зонда випарника.</li> </ul>
<p><b>РТК</b></p>	<p><b>Помилка годинника . Рішення:</b></p> <ul style="list-style-type: none"> <li>• знову встановіть справжню дату та час</li> </ul> <p><b>Основні наслідки:</b></p> <ul style="list-style-type: none"> <li>• пристрій не запам'ятовує дату або час спрацювання тривоги НАССР, або його тривалість</li> </ul>

## 15- ВИРІШЕННЯ НЕСПРАВНОСТЕЙ

ТАБЛИЦЯ ВИРІШЕННЯ НЕСПРАВНОСТЕЙ		
Дисплей не вмикається	Немає блоку живлення	Перевірте підключення електрики
Один або декілька камерних вентиляторів не запускаються	Немає блоку живлення	Перевірте підключення електрики
	Зламаний вентилятор	Втручання техніка для заміни зламаний вентилятор
	Зламане реле плати живлення	Втручання техніка для заміни реле
Компресор не запускається	Немає блоку живлення	Перевірте підключення електрики
	Затримка запуску компресора	Зачекайте до 5 хвилин, поки запуститься компресор. Якщо нічого не відбувається, необхідне втручання техніка.
	Втручання теплового захисту компресора	Переконайтеся, що пристрій розташований на відстані щонайменше 10-15 см від стіни, щоб забезпечити витяжку повітря.
		Перевірте, чи працює вентилятор конденсатора
		Очистіть конденсатор і зачекайте, поки компресор охолоне
	Втручання техніка	
	Втручання реле тиску для високого тиску (сигнал тривоги на дисплеї високого тиску)	Очистіть конденсатор
Втручання техніка		
Зламався контактор компресора	Втручання техніка для заміни контактора компресора	
Зламане реле плати живлення	Втручання техніка для заміни плати живлення	
Компресор працює, але не охолоджує камеру	Немає холодоагенту в контурі	Втручання техніка
	Випарник заповнений льодом	Запустіть цикл ручного розморожування
	Зламався соленоїдний клапан	Втручання техніка
	Брудний конденсатор	Очистіть конденсатор
Вентилятор конденсатора не працює	Немає блоку живлення	Перевірте підключення електрики
	Зламаний вентилятор	Втручання техніка для заміни вентилятора
	Зламався конденсатор вентилятора	Втручання техніка для заміни конденсатора вентилятора
	Зламався контактор компресора	Втручання техніка для заміни контактора компресора
Випарник не розморожується	Застряг електромагнітний клапан гарячого газу	Втручання техніка

## 16- ТЕХНІЧНЕ ОБСЛУГОВУВАННЯ

- ЗАВЖДИ від'єднуйте кабель живлення ПЕРЕД будь-якими операціями з технічного обслуговування.
- Не знімайте запобіжні пристрої або захисні покриття до або під час чищення! Виробник відмовляється від будь-якої відповідальності за нещасні випадки та збитки, спричинені недотриманням цього зобов'язання.
- Внутрішню частину камери необхідно очищати в кінці кожного робочого дня, щоб гарантувати гігієну та забезпечення якості харчових продуктів. Очистіть водою та неабразивними нейтральними мийними засобами. Змийте легким струменем води або ганчіркою/губкою замоченою у воді
- Щоб отримати доступ до випарника для очищення, за допомогою хрестоподібної викрутки послабте гвинти на передній частині панелі, що утримує вентилятор, і відкрийте її. Для очищення випарника можна використовувати м'яку щітку вертикальними рухами вздовж напрямку алюмінієвих ребер.
- Для підтримки продуктивності пристрою рекомендуємо чистити конденсатор принаймні раз на місяць.
- Щоб зняти захисну решітку конденсатора, послабте чотири передні гвинти, потім підніміть решітку та потягніть її.
- Якщо блоки оснащені переднім фільтром, зніміть його та пропилососьте весь пил з фільтра. Обережно пропилососьте передню частину конденсатора, щоб видалити пил та сміття. За потреби можна використовувати м'яку щітку вертикальними рухами вздовж напрямку алюмінієвих ребер. У разі наявності масел на ребрах конденсатора допускається використання м'якої щітки, змоченої спиртом.

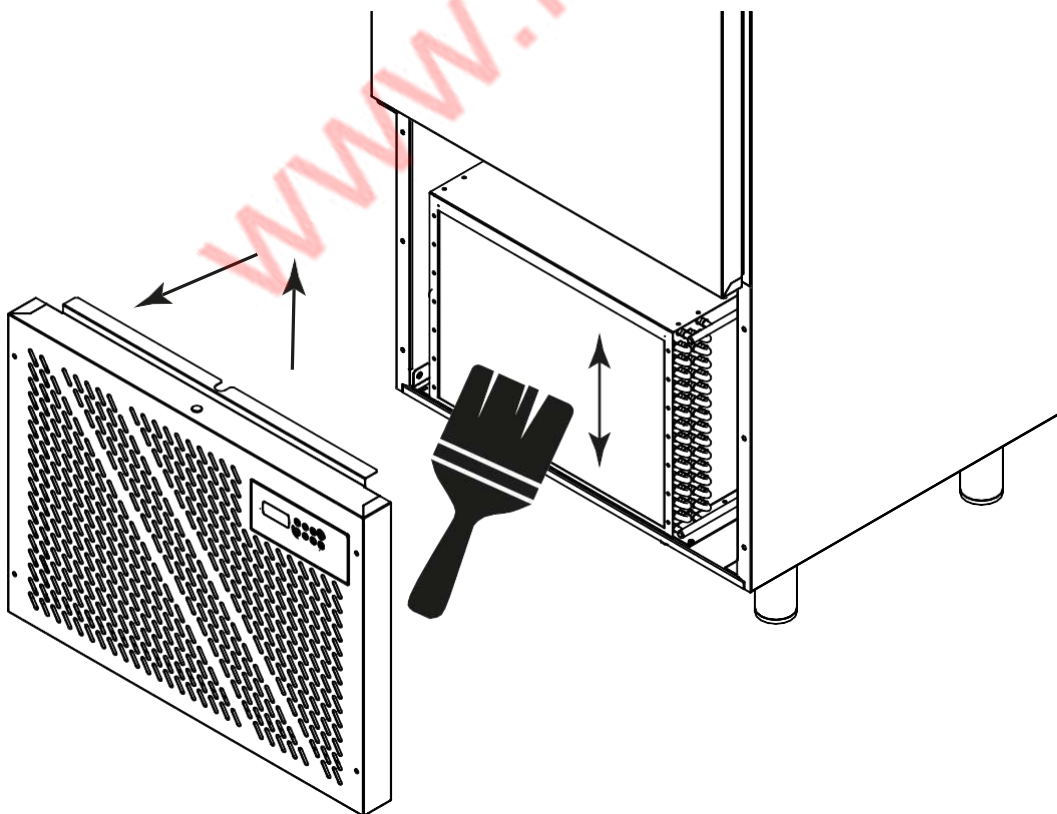

## 17- R452 R404-R452 ПАНЕЛЬ БЕЗПЕКИ ГАЗУ

Визначення небезпек Підвищена експозиція при вдиханні може мати анестезуючий ефект. Дуже висока експозиція може спричинити порушення серцевого ритму та раптову смерть. Розпилений або розбризканий продукт може спричинити опіки очей або шкіри.  
Небезпечний для озонового шару.

### 17.1 ЗАХОДИ ПЕРШОЇ ДОПОМОГИ

#### 17.1.1 - ІНГАЛЯЦІЯ

Відведіть потерпілого подалі від місця впливу інфекції та забезпечте йому/їй тепло та спокій.  
Дайте кисень, якщо потрібно. Зробіть штучне дихання, якщо дихання зупинилося або є ознаки зупинки.  
У разі зупинки серця проведіть зовнішній масаж серця. Негайно зверніться за медичною допомогою.

#### 17.1.2 - КОНТАКТ ЗІ ШКІРОЮ

Дайте ураженим ділянкам розморозитися водою. Зніміть забруднений одяг.  
**Увага:** одяг може прилипнути до шкіри при обмороженні.  
У разі потрапляння на шкіру негайно та рясно промийте теплою водою. У разі виникнення симптомів (подроздринення або утворення пухирів) зверніться за медичною допомогою.

#### 17.1.3 - КОНТАКТ З ОЧАМИ

Негайно промийте очі розчином для промивання очей або чистою водою, тримаючи повіки відкритими, протягом щонайменше 10 хвилин. Зверніться за медичною допомогою.

#### 17.1.4 - КОВТАННЯ

Не провокуйте блювоту. Якщо потерпілий притомний, прополощіть рот водою та дайте йому/їй випити 200-300 мл води. Негайно зверніться за медичною допомогою.  
Не вводьте адреналін або подібні симпатоміметичні препарати після впливу через ризик серцевої аритмія з можливою зупинкою серця.

### 17.2 ПРОТИПОЖЕЖНІ ЗАХОДИ

#### 17.2.1 - ЗАЙМИСТІТЬ

Негорючий. Термічний розклад спричиняє виділення токсичних та корозійних парів (хлорид водню, фторид водню).  
У разі пожежі використовуйте автономний дихальний апарат та відповідний захисний одяг.

#### 17.1.2 - ВОГНЕГАСНИК

Використовуйте вогнегасні засоби, що відповідають умовам навколишньої пожежі.

#### 17.1.2 - ТОКСИКОЛОГІЧНА ІНФОРМАЦІЯ ПРИ ВДИХАННІ

Підвищені атмосферні концентрації можуть спричинити анестезуючі ефекти з можливою втратою свідомості.  
Дуже високий вплив може спричинити аномалії серцевого ритму та призвести до раптової смерті.  
Більш високі концентрації можуть спричинити задуху через знижений вміст кисню в

[www.kiy-v.ua](http://www.kiy-v.ua)