



ІНСТРУКЦІЯ

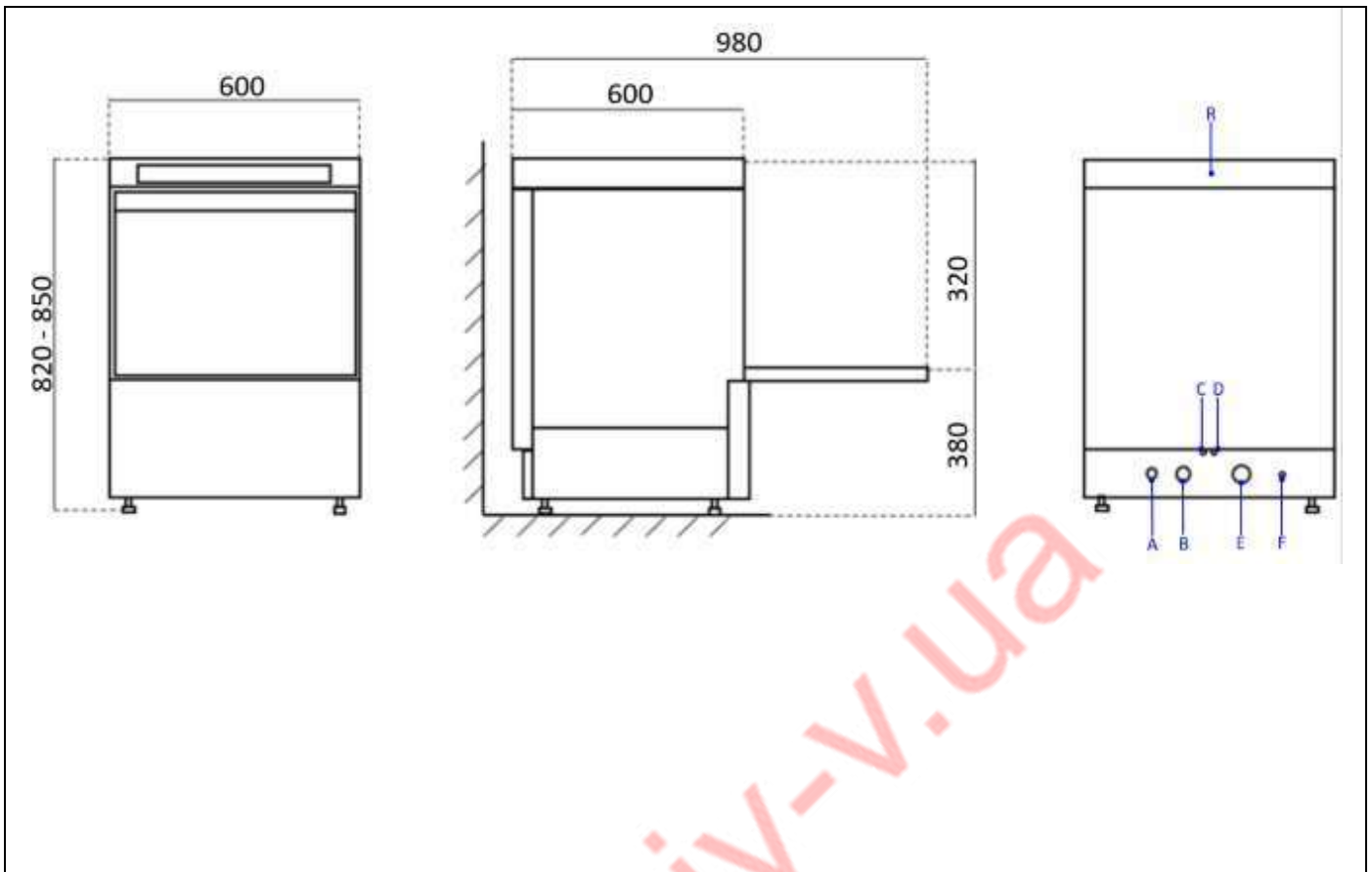
ФРОНТАЛЬНА ПОСУДОМІЙНА МАШИНА

МОДЕЛЬ: GE-500 DD, GT-500 DD, GE-500 B DD



ЗАГАЛЬНІ РОЗМІРИ І РОЗ'ЄМИ (мм)

Рис. 1



A	B	C	D	E	F	R
Кабель живлення	Впуск води	Ополіскуючий засіб	Миючий засіб	Зливний шланг	Роз'єм з вирівнюванням потенціалу	Клемна коробка

Рис. 2

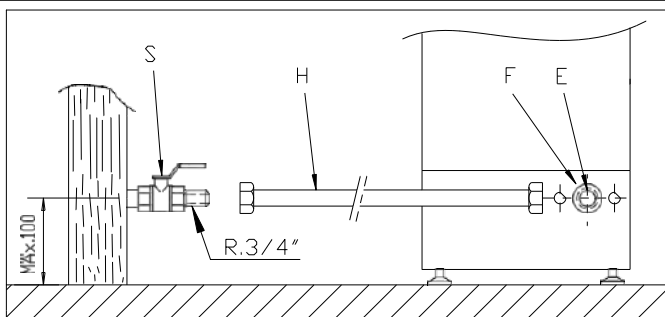


Рис.3

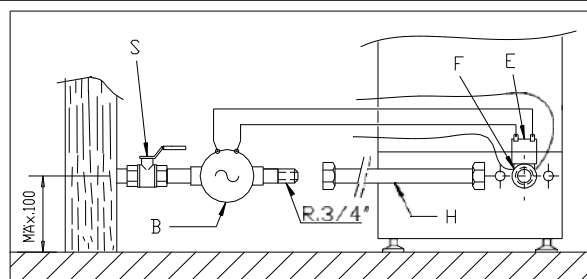


Рис. 4

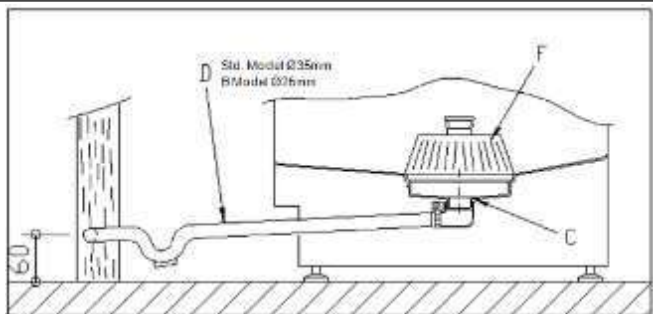


Рис.5

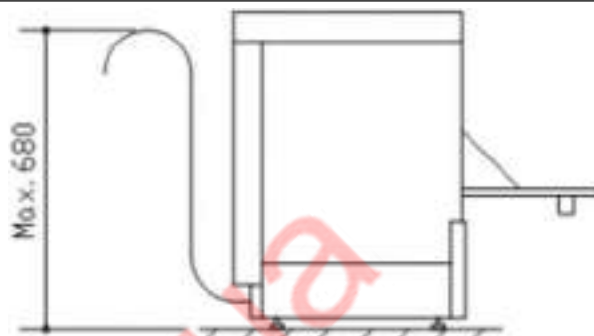


Рис. 6

Рис.7

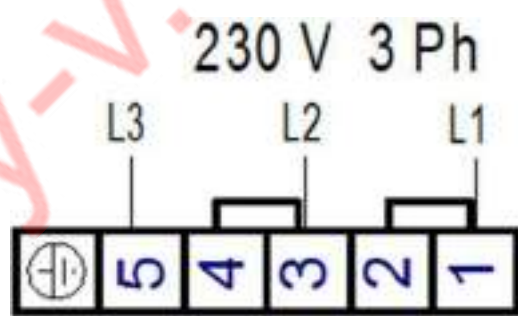
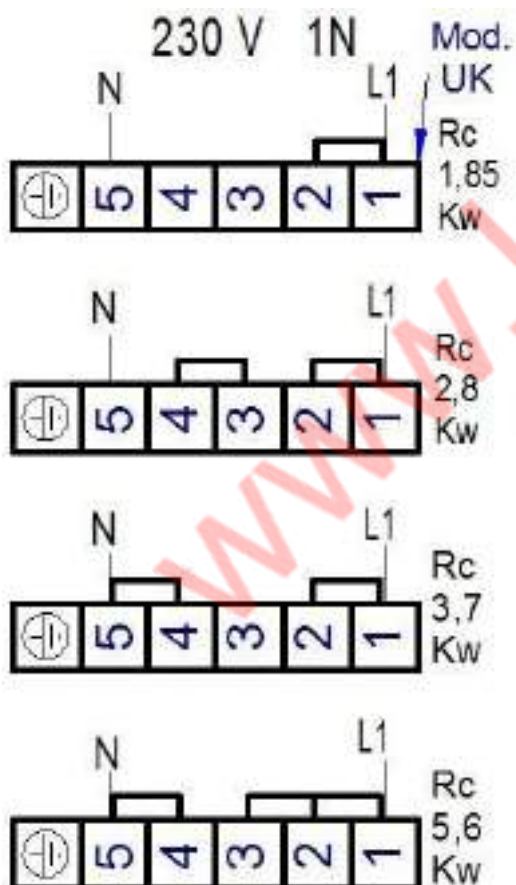


Fig. 8

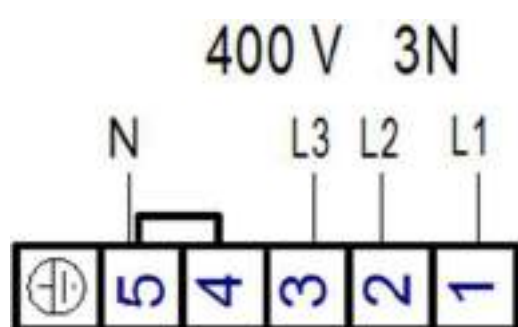
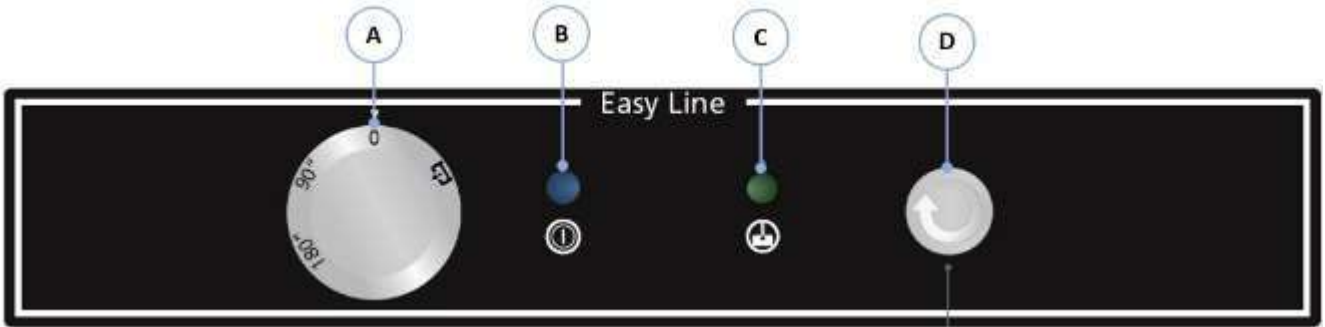
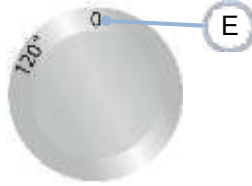


Рис. 9 Модель G



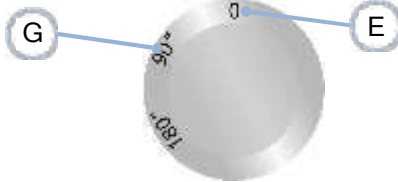
G-OEM-500



G-OEM-500 B



G-OEM-510



G-OEM-510 B

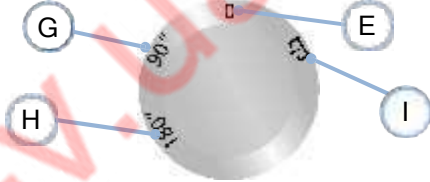


Рис. 10 Модель(GM)

GM-OEM-500



GM-OEM-500 SOFT

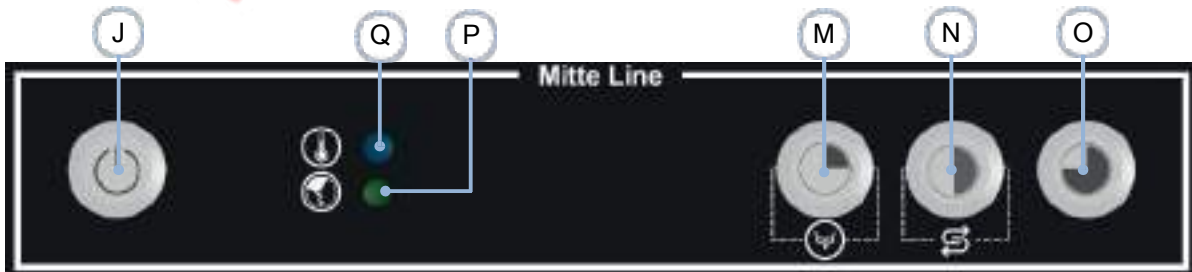
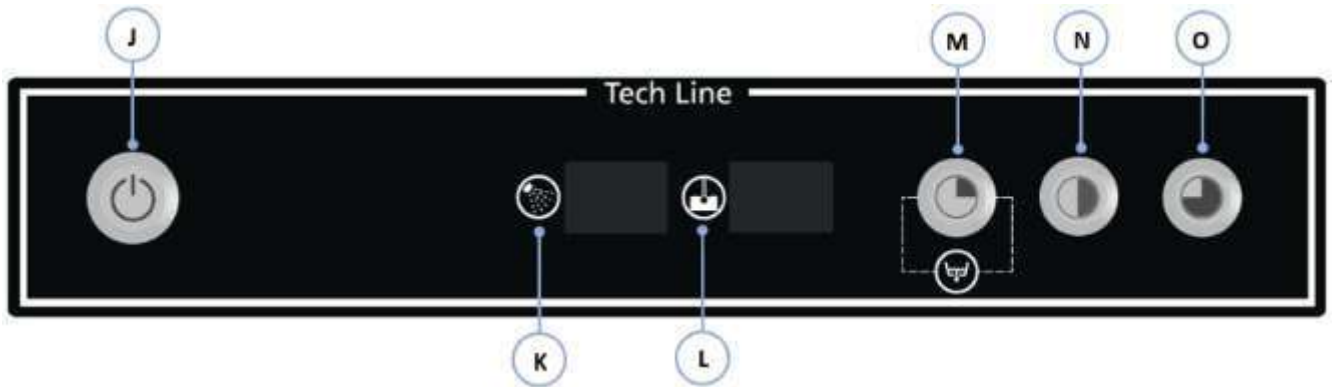
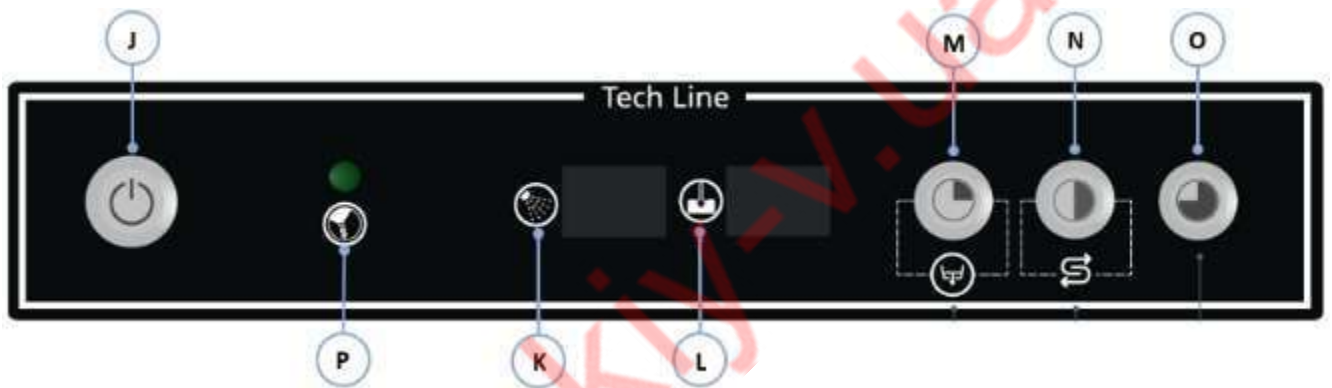


Рис. 11 Модель (GT)

GT-OEM-500



GT-OEM-500 SOFT



Коротка інструкція

G-OEM-500

Дії

Наповнення та нагрівання

1. Повернути ручку керування (1) та вибрати тривалість циклу. Засвітиться індикатор (2).
2. Зачекати, доки не засвітиться індикатор (3), вказуючи, що машина досягла необхідних робочих умов.

Мийка

1. Видалити залишки їжі з посуду та після цього помістити посуд у машину.
2. Відкрити двері, помістити посуд, зачинити двері.
3. Натиснути кнопку початку циклу (4);
4. Повторити після закінчення циклу.

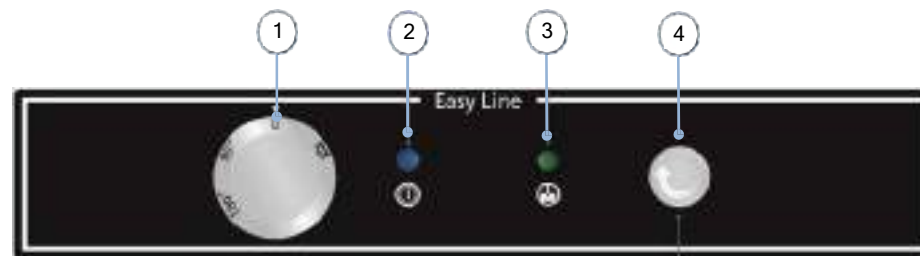
Очищуючі речовини

Стандартні дозатори мюючого та ополіскувального засобу.

(Докладніше про регулювання та керування дозаторами див. у посібнику користувача)

ВИКОРИСТОВУВАТИ ПРОФЕСІЙНИЙ МИЙНИЙ ЗАСІБ: РІДКИЙ НЕПІННИЙ, ВИСОКОТЕМПЕРАТУРНИЙ

Рис.1



Злив та очищення

Злив

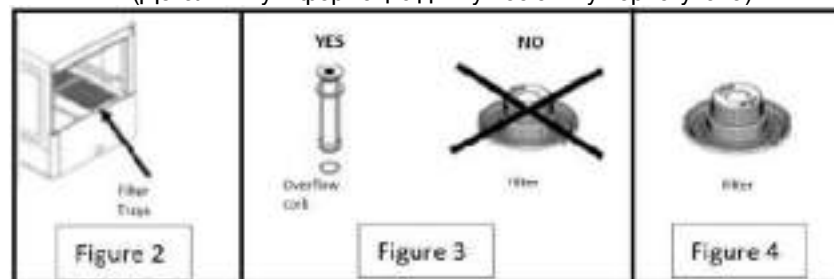
1. Повернути ручку керування (1) у положення «0» (ВИМК.) (Мал. 1).
2. Відкрити двері та зняти трубку переливу (рис. 3).
НЕ ЗНИМАТИ ФІЛЬТР І НЕ ВИКИДАТИ КІЛЬЦЕВЕ УЩІЛЬНЕННЯ
3. Повернути ручку управління (1) на позначку зливу (рис. 1).
4. Натиснути кнопку початку циклу (4); вона спалахне і продовжить горіти до кінця циклу (рис. 1).
5. У моделях із самопливним зливом пропустити кроки 3 та 4.
6. Повернути ручку керування (1) у положення «0» (ВИМК.) (Мал. 1).

Очищення

1. Відкрити двері, зняти фільтр (рис. 4) та всі плоскі фільтри для чищення.
2. Очистити і витерти насухо машину м'якою тканиною. Залишити двері відчиненими до наступного включення.
3. Поставити на місце фільтр, трубку переливу з кільцевим ущільненням та усі плоскі фільтри.

Видалення нальоту

1. Помістити засіб від накипу до бак і провести необхідну кількість циклів.
(Детальнішу інформацію див. у посібнику користувача).



Коротка інструкція

GM-OEM-500

Дії

Наповнення та нагрівання

1. Зачиніть двері, натисніть кнопку (1). Засвітиться індикатор у кнопці (1).
2. Зачекати, доки не засвітиться індикатор (2), вказуючи, що машина досягла необхідних робочих умов.

Мийка

1. Видалити залишки їжі з посуду та після цього помістити посуд у машину.
2. Відкрити двері, помістити посуд, зачинити двері.
3. Виберіть цикл кнопками (4), (5) або (6). Загориться індикатор на кнопці, показуючи, що машина працює.
4. Повторити після закінчення циклу.

Примітки:

Щоб прискорити нагрів, провести кожен цикл двічі тільки після того, як температура ополіскування досягла 85°C.

Якщо розпочати цикл, коли температура ополіскування нижче 85°C, ЦИКЛ МИЙКИ ДЛІТЬСЯ ДОЛІ.

Очищуючі речовини

Стандартні дозатори м'якого та ополіскувального засобу.

(Докладніше про регулювання та керування дозаторами див. у посібнику користувача)

ВИКОРИСТОВУВАТИ ПРОФЕСІЙНИЙ МИЙНИЙ ЗАСІБ: РІДКИЙ НЕПІННИЙ, ВИСОКОТЕМПЕРАТУРНИЙ

Рис.1



Злив та очищення

Злив

1. Коли машина увімкнена, відкрити двері.
2. Дістати фільтри (рис. 2) та трубку переливу (рис. 3). **НЕ ЗНИМАТИ ФІЛЬТР І НЕ ВИКИДАТИ КІЛЬЦЕВЕ УЩІЛЬНЕННЯ**
3. Натисніть і 3 утримувати кнопку (4), щоб провести злив. На кнопці (4) почне блимати індикатор.
4. Зачекати, доки не згасне індикатор кнопки (4).
5. У моделях із самопливним зливом пропустити кроки 3 та 4.
6. Натиснути кнопку (1), щоб вимкнути машину, та закрити двері.

Регенерація

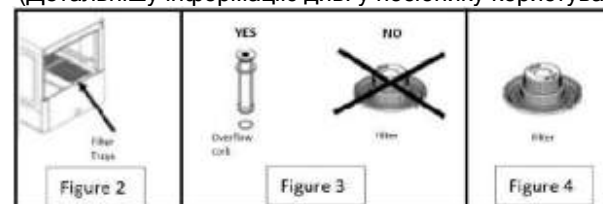
1. Цикл регенерації у моделях SOFT проводиться після кожного циклу зливу. Машина має бути порожня.
2. Якщо світлодіод (3) увімкнено, заповніть ємність для солі всередині машини.
3. Відчинити двері.
4. Натисніть і 3 утримувати кнопку (5).
5. Коли індикатор кнопки (5) почне блимати, закрити двері.
6. Зачекати, доки не згасне індикатор кнопки (5).
7. Очистити внутрішні поверхні машини.

Очищення

1. Відкрити двері, зняти фільтр (рис. 4) та всі плоскі фільтри для чищення.
2. Поставити на місце фільтр, трубку переливу з кільцевим ущільненням та усі плоскі фільтри.
3. Очистити і витерти насухо машину м'якою тканиною. Залишити двері відчиненими до наступного включення.

Видалення нальоту

1. Помістити засіб від накипу в бак і провести необхідну кількість циклів. (Детальнішу інформацію див. у посібнику користувача).



Коротка інструкція

GT-OEM-500

Дії

Наповнення та нагрівання

1. Зачиніть двері, натисніть кнопку (1). Засвітиться індикатор у кнопці (1).
2. Зачекати, доки машина не досягне необхідної робочої температури.

Мийка

1. Видалити залишки їжі з посуду та після цього помістити посуд у машину.
2. Відкрити двері, помістити посуд, зачинити двері.
3. Виберіть цикл кнопками (5), (6) або (7). Загориться індикатор на кнопці, показуючи, що машина працює.
4. Повторити після закінчення циклу.

Примітки:

Щоб прискорити нагрів, провести кожен цикл двічі тільки після того, як температура ополіскування досягла 85°C.

Якщо розпочати цикл, коли температура ополіскування нижче 85°C, ЦИКЛ МИЙКИ ДЛІТЬСЯ ДОЛІ.

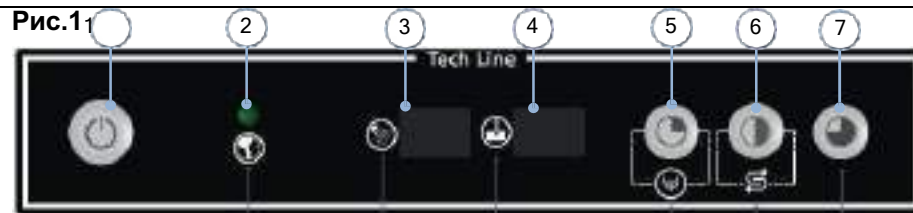
Очищуючі речовини

Стандартні дозатори мючого та ополіскувального засобу.

(Докладніше про регулювання та керування дозаторами див. у посібнику користувача)

ВИКОРИСТОВУВАТИ ПРОФЕСІЙНИЙ МИЙНИЙ ЗАСІБ: РІДКИЙ НЕПІННИЙ, ВИСОКОТЕМПЕРАТУРНИЙ

Рис.11



Злив та очищення

Злив

1. Коли машина увімкнена, відкрити двері.
2. Дістати фільтри (рис. 2) та трубку переливу (рис. 3).
НЕ ЗНИМАТИ ФІЛЬТР І НЕ ВИКИДАТИ КІЛЬЦЕВЕ УЩІЛНЕННЯ
3. Натиснути і 3 утримувати кнопку (5), щоб провести злив. Почне блимати індикатор у кнопці (5).
4. Зачекати, доки не згасне індикатор кнопки (5).
5. У моделях із самопливним зливом пропустити кроки 3 та 4.
6. Натиснути кнопку (1), щоб вимкнути машину, та закрити двері.

Регенерація

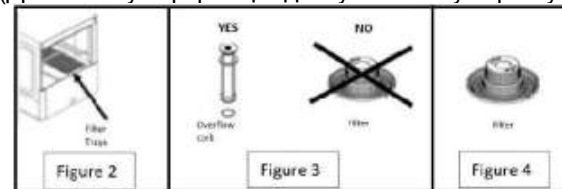
1. Цикл регенерації у моделях SOFT проводиться після кожного циклу зливу. Машина має бути порожня.
2. Якщо світлодіод (2) увімкнено, заповніть ємність для солі всередині машини.
3. Відчинити двері.
4. Натиснути і 3 утримувати кнопку (6).
5. Коли індикатор кнопки (6) почне блимати, закрити двері.
6. Зачекати, доки не згасне індикатор кнопки (6).
7. Очистити внутрішні поверхні машини.

Очищення

1. Відкрити двері, зняти фільтр (рис. 4) та всі плоскі фільтри для чищення.
2. Поставити на місце фільтр, трубку переливу з кільцевим ущільненням та усі плоскі фільтри.
3. Очистити і витерти насухо машину м'якою тканиною. Залишити двері відчиненими до наступного включення.

Видалення нальоту

1. Помістити засіб від накипу в бак і провести необхідну кількість циклів. (Детальнішу інформацію див. у посібнику користувача).



1. ЗМІСТ

1.	ЗМІСТ	9
2.	ЗАГАЛЬНА ІНФОРМАЦІЯ ТА ПОПЕРЕДЖЕННЯ	10
3.	ІНФОРМАЦІЯ ПРО ПРОДУКЦІЮ	11
3.1	Загальні характеристики	11
3.2	Особливі характеристики	11
4.	ІНСТРУКЦІЇ З УСТАНОВКИ	12
4.1	Зняття упаковки	12
4.2	Встановлення та вирівнювання	12
4.3	Підключення до електромережі	12
4.3.1	Електричні характеристики підключення	13
4.3.2	Електричні характеристики машини	13
4.4	Підключення до водопроводу	13
4.5	Підключення до каналізації	14
4.6	Механічний дозатор ополіскуючого засобу	14
4.7	Електричний дозатор, ополіскуючого засобу	14
4.8	Дозатор миючого засобу (опція)	15
4.9	Перепрацювання	15
5.	ІНСТРУКЦІЇ З ВИКОРИСТАННЯ ТА ОБСЛУГОВУВАННЯ	16
5.1	Керування	16
5.1.1	Знаки на панелі керування (Рис. 9)	16
5.1.2	Знаки на панелі керування (Рис. 10)	16
5.1.3	Знаки на панелі керування (Рис. 11)	16
5.1.4	Увімкнення машини	16
5.1.5	Наповнення та нагрівання	16
5.1.6	Підготовка посуду	17
5.1.7	Вибір циклу миття	17
5.1.8	Термостоп	17
5.1.9	Зупинка циклу миття та кінець циклу миття	17
5.1.10	Злив машини	17
5.1.11	Регенерація машини	18
5.1.12	Вимкнення машини	18
5.1.13	Чищення машини наприкінці дня	18
5.2	Корисні поради	19
5.2.1	Обслуговування	19
5.2.2	Миючий та ополіскуючий засіб	19
5.2.3	Санітарні регламенти	19
5.2.4	Оптимальні результати	19
5.2.5	Тривалий простій обладнання	19
6.	Несправності та повідомлення про помилки	20
6.1	Діагностика помилок (Рис. 8)	21
7.	Утилізація продукції	21

2. ЗАГАЛЬНА ІНФОРМАЦІЯ ТА ПОПЕРЕДЖЕННЯ

У цьому посібнику описано керування, встановлення та обслуговування машини. У ньому міститься вся необхідна інформація та попередження для правильної установки та експлуатації машини, а також інформація про її характеристики та можливості для ефективного використання.



ПЕРЕД ЗАПУСКОМ МАШИНИ УВАЖНО ПРОЧИТАЙТЕ ІНСТРУКЦІЇ В ЦЬОМУ ПОСІБНИКУ.

Зберігайте інструкцію для подальших довідок.

При передачі машини передати з нею інструкцію користувача новому власнику.



МАШИНА ПРИЗНАЧЕНА ТІЛЬКИ ДЛЯ ПРОФЕСІЙНОГО ВИКОРИСТАННЯ НАВЧАНИМ ПЕРСОНАЛОМ.

- Якість машини забезпечують вибір матеріалів та проектування відповідно до директив з безпеки ЄС (2014/35/ЄС з низьковольтного обладнання, 2014/30/ЄС з EMC, 2006/42/ЄС з машин та обладнання, 2011/65/ЄС з обмеження шкідливих речовин) та вичерпні випробування. До інструкції додаються електрична схема та схема встановлення окремих деталей.
- Усі роботи з встановлення, підключення, ремонту та налагодження проводяться тільки АВТОРИЗОВАНИМИ ТЕХНІЧНИМИ ФАХІВЦЯМИ згідно з діючими в країні правилами і нормами. Виробник не несе відповідальності у разі неправильного встановлення машини.
- Неправильне встановлення, налаштування та обслуговування можуть призвести до матеріальних збитків та травм.
- Слід правильно вирівняти машину та переконатися, що електричні кабелі, шланги подачі та зливу води не перетиснуті та не перекручені.
- **ЗАБОРОНЯЄТЬСЯ** залазити на машину або ставити на неї важкі предмети, вона розрахована лише на вагу кошків з посудом, який миє.
- **Посудомийна машина призначена для миття тарілок, склянок та іншого посуду зі слідами їжі для людей. Забороняється мити у машині будь-які інші предмети.**
 - У разі несправності зверніться до сервісного центру.
 - **ЗАБОРОНЯЄТЬСЯ** ремонтувати машину некваліфікованим та неавторизованим особам.
 - У разі використання неоригінальних запчастин гарантія анулюється.
 - Перед початком будь-яких робіт з обслуговування відключити машину від електромережі, закрити клапан подачі води.
 - **ЗАБОРОНЯЄТЬСЯ** використовувати їдкі або абразивні речовини, кислоти, розчинники та миючі засоби, що містять хлор, т.к. вони пошкоджують компоненти.
 - Ця машина призначена для роботи при температурі від 5 до 40°C.
 - Використовувати лише рекомендовані виробником кошики, миючі і ополіскуючі засоби.



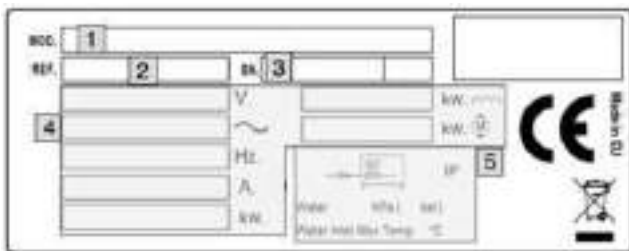
НЕДОТРИМАННЯ ЦИХ ІНСТРУКЦІЙ АБО НЕПРАВИЛЬНЕ ВИКОРИСТАННЯ МАШИНИ ЗНИМАЄ З ВИРОБНИКА ВІДПОВІДАЛЬНІСТЬ ЩОДО ГАРАНТІЇ ТА МОЖЛИВИХ РЕКЛАМАЦІЙ.

3. ІНФОРМАЦІЯ ПРО ПРОДУКЦІЮ

Машина призначена для миття столових приборів, виробів зі скла та іншого посуду, що використовується в готелях та кейтерингу. Це професійний пристрій високої продуктивності.

На всіх пристроях збоку кріпиться паспортна табличка з ідентифікаційними даними машини та її технічними характеристиками. Не знімайте паспортну табличку з машини.

ПАСПОРТНА ТАБЛИЧКА



- 1: НАЗВА МОДЕЛІ
- 2: АРТИКУЛ МОДЕЛІ
- 3: СЕРІЙНИЙ НОМЕР І ДАТА ВИРОБНИЦТВА
- 4: ЕЛЕКТРИЧНІ ХАРАКТЕРИСТИКИ
- 5: ХАРАКТЕРИСТИКИ ПІДКЛЮЧЕННЯ ДО ВОДОПРОВІДУ

Потрібно вказувати ці дані під час виклику сервісної служби.

3.1 Загальні характеристики

MOD.	Опції V	НАПРУГА	Бойлер			БАК			ВИТРАТИ ВОДИ (л/цикл) ПОТУЖНІСТЬ (Вт)	Рівень шуму ОБ'ЄМ
			ОБ'ЄМ	Т°	ПОТУЖНІСТЬ (Вт)	ОБ'ЄМ	ОБ'ЄМ	Т°		
G-OEM-500	(SOFT/W/B/DD/F/SA)	230V 1N 50Hz 230V 1N 60Hz	7 l	85°C	2800	25 l	60°C	2,7	65 dBA	
GM-OEM-500					2200					
GT-OEM-500					2000					
G-OEM-500	(W/B/DD/F/SA) UK	230V 1N 50Hz 230V 1N 60Hz	7 l	85°C	5600	25 l	60°C	2,7	65 dBA	
GM-OEM-500					2000					
GT-OEM-500					5600					
G-OEM-510	(SOFT/W/B/DD/F/SA)	230V 1N 50Hz 230V 1N 60Hz	7 l	85°C	2800	25 l	60°C	2,7	65 dBA	
GM-OEM-510					2200					
GT-OEM-510					2000					
G-OEM-510	(SOFT/W/B/DD/F/SA) UK	230V 3 50Hz 230V 3 60Hz	7 l	85°C	5600	25 l	60°C	2,7	65 dBA	
GM-OEM-510					2000					
GT-OEM-510		400V 3N 50Hz 400V 3N 60Hz			5600					

3.2 Особливі характеристики

МОДЕЛЬ	ЦИКЛИ МЙКИ		БУФЕРНИЙ БАК	НАСОС ЗЛИВУ	ДОЗАТОР МІЮЧОГО ЗАСОБУ	ПЛАСКІ ФІЛЬТРИ	РОЗБРИЗКУВАЧІ Н/Ж	ПОМ'ЯКШУВАЧ	ТЕРМОСТОП	ПРОДУКТИВНІСТЬ (кошки/год)
	Кільк.	ЦИКЛ (с)								
G-OEM-500	1	120	-	-	-	-	-	-	НІ	30
G-OEM-500 DD			-	-	ТАК	-	-	-		
G-OEM-500 B			-	ТАК	-	-	-	-		
G-OEM-500 UK			-	-	-	-	-	-		
G-OEM-500 F			-	-	-	ТАК	-	-		
G-OEM-500 SA			-	-	-	-	ТАК	-		
G-OEM-500 W DD			ТАК	-	ТАК	-	-	-		
G(M/T)-OEM-500	3	90	-	-	-	-	-	ТАК	40	
G(M/T)-OEM-500 DD			-	-	ТАК	-	-			-
G(M/T)-OEM-500 B			-	ТАК	-	-	-			-
G(M/T)-OEM-500 UK			-	-	-	-	-			-
G(M/T)-OEM-500 F			-	-	-	ТАК	-			-
G(M/T)-OEM-500 SA			-	-	-	-	ТАК			-
G(M/T)-OEM-500 W DD			ТАК	-	ТАК	-	-			-
G(M/T)-OEM-500 SOFT	-	-	-	-	-	ТАК				
G-OEM-510	2	90	-	-	-	-	-	НІ	40	
G-OEM-510 DD			-	-	ТАК	-	-			-
G-OEM-510 B			-	ТАК	-	-	-			-
G-OEM-510 UK			-	-	-	-	-			-
G-OEM-510 F			-	-	-	ТАК	-			-
G-OEM-510 SA			-	-	-	-	ТАК			-
G-OEM-510 W DD			ТАК	-	ТАК	-	-			-
G(M/T)-OEM-510	3	90	-	-	-	-	-	ТАК	40	
G(M/T)-OEM-510 DD			-	-	ТАК	-	-			-
G(M/T)-OEM-510 B			-	ТАК	-	-	-			-
G(M/T)-OEM-510 UK			-	-	-	-	-			-
G(M/T)-OEM-510 F			-	-	-	ТАК	-			-
G(M/T)-OEM-510 SA			-	-	-	-	ТАК			-
G(M/T)-OEM-510 W DD			ТАК	-	ТАК	-	-			-
G(M/T)-OEM-510 SOFT	-	-	-	-	-	ТАК				

4. ІНСТРУКЦІЇ З УСТАНОВКИ



Усі роботи з встановлення, підключення, ремонту та налагодження проводяться тільки АВТОРИЗОВАНИМИ ТЕХНІЧНИМИ ФАХІВЦЯМИ згідно з діючими в країні правилами і нормами.

Неправильне встановлення, налаштування та обслуговування можуть призвести до матеріальних збитків та травм.

4.1 Зняття упаковки

Зняти упаковку з машини та перевірити на пошкодження після транспортування. За наявності пошкоджень негайно сповістити постачальника та перевізника. У разі сумніву не використовувати машину до оцінки фахівцем.



Упаковка (пластик, пінополіуретан, скоби та ін.) потенційно небезпечні, не залишайте їх у зоні доступу дітей.

Переміщати машину навантажувачем або іншим вантажопідйомним засобом, щоб уникнути пошкодження. Перевезти машину до місця встановлення та зняти упаковку.

Уся упаковка придатна для переробки. Правильно утилізувати упаковку.

4.2 Встановлення та вирівнювання

Ніжки машини регулюються по висоті прокручуванням, дозволяючи виставити необхідну висоту. Для оптимальної роботи потрібно правильно вирівняти машину. Підлога у місці встановлення машини повинна мати достатню вантажопідйомність для повної ваги машини з вантажем.

Перед встановленням оглянути місце встановлення, щоб запобігти пошкодженню під час використання.



4.3 Підключення до електромережі

Підключення до електромережі здійснює лише кваліфікований електрик.

Дотримуватися правил і норм, що діють у країні, щодо підключення до електромереж.



- Переконайтесь, що напруга мережі збігається з даними на табличці машини.
- Використовувати гнучкий кабель живлення з маслостійким обплетенням, вагою не нижче за кабель у звичайній ізоляції з неопрену або аналогічного синтетичного еластомеру (H07RN-F).
- Використовуйте кабель живлення з перетином, достатнім для номінального струму машини.
- Поруч із машиною в легкому доступі встановлюється роз'єднувач для всіх фаз із мінімальним контактним зазором 3 мм. Роз'єднувач використовується для відключення машини під час встановлення, ремонту, чищення та обслуговування. Він також має плавкі запобіжники під номінальний струм (A) машини. Також можна використовувати відповідний термомагнітний вимикач.
- Пристрій заземлюється через диференціальний вимикач. Виробник не несе відповідальності за шкоду, спричинену недотриманням цієї вимоги.
- Негайно повідомляти виробника про будь-які несправності, помічені під час встановлення.



Виробник не несе відповідальності за будь-які збитки особам або пошкодження машини, що спричинена неправильною установкою або недотриманням характеристик виробника.

4.3.1 Електричні характеристики підключення

MOD.	Опції	Напруга живлення	Макс. потужність	Струм (а)	Вага нетто
G-OEM-500	(W/B/DD/F/SA)	230V 1N~ 50/60Hz	3,4 kW	15	54 кг
GM-OEM-500					
GT-OEM-500					
G-OEM-500	(W/B/DD/F/SA) UK	230V 1N~ 50/60Hz	2,8 kW	12,2 A	
GM-OEM-500					
GT-OEM-500					
G-OEM-510	(W/B/DD/F/SA)	230V 1N~ 50/60Hz	6,2 kW	27 A	60 кг
GM-OEM-510		230V 3~ 50/60Hz		16,7 A	
GT-OEM-510		400V 3N~ 50/60Hz		10,7 A	
G-OEM-510	(W/B/DD/F/SA) UK	230V 1N~ 50/60Hz	6,2 kW	27 A	
GM-OEM-510		230V 3~ 50/60Hz		16,7 A	
GT-OEM-510		400V 3N~ 50/60Hz		10,7 A	

4.3.2 Електричні характеристики машини

Електричні характеристики вказані на паспортній табличці. Якщо характеристики мережі відрізняються від зазначених на табличці, в клемній коробці можна налаштувати машину під різні варіанти напруги мережі (230V 1N~, 230V 3~ or 400V 3N~). Мал. 6, 7, 8
У разі зміни повідомити постачальника, щоб зберегти гарантію. Клемна коробка знаходиться за панеллю машини.



Електричні характеристики можуть змінювати ТІЛЬКИ АВТОРИЗОВАНІ ОСОБИ.

4.4 Підключення до водопроводу

Використовувати нові шланги, які постачаються з машиною. Не використовуйте старі шланги.
Рекомендована якість води:

Температура води (Т):	макс. 60 °C	Загальна жорсткість води:	5 - 10 °fH (французьких градусів)
pH:	6,5 - 7,5		7 - 14 °eH (англійських градусів)
Забруднення:	Ø < 0.08 мм		9 - 18 °dH (німецьких градусів)
Хлориди:	макс. 150 мг/л	Електропровідність	400 - 1,000 мкМс/см
Хлор:	0,2 - 0,5 мг/л		

Якщо жорсткість води перевищує 10°fH (французьких градусів), слід встановити пом'якшувач.

Окрім якості води, перевірити тиск у водопроводі. Це потрібно для правильної роботи машини.
Необхідний тиск води:

ДИНАМІЧНИЙ ТИСК	хв.				макс.			
	бар	кПа	кг/см2	фунт/кв.д.	бар	кПа	кг/см2	фунт/кв.д.
	2	200	2,03	29	4	400	4,07	58,01

Якщо тиск вищий за рекомендований, встановити на виході регулятор тиску Рис. 2. Якщо тиск нижче за рекомендований, встановити на місці підключення до водопроводу нагнітальний насос Мал. 3.

Рис. 2. Пряме підключення шлангу подачі води.

Рис. 3. Підключення нагнітального насоса.

S → Запорний клапан

F → ФІЛЬТР

H → ШЛАНГ ВОДИ

E → СОЛЕНОЇД

V → ЕЛЕКТРОНАГНІТАЛЬНИЙ НАСОС

Для правильного підключення машини до водопроводу необхідно дотримуватися таких вимог.

- Гідравлічний контур оснащується клапаном для відключення подачі води.
- Переконайтесь, що тиск у водопроводі відповідає вказаному вище.

- Для оптимізації роботи машини виробник рекомендує використовувати воду температурою у наведених нижче межах.

Холодна вода	Гаряча вода
$5\text{ }^{\circ}\text{C} < T^{\text{a}} < 25\text{ }^{\circ}\text{C}$	$40\text{ }^{\circ}\text{C} < T^{\text{a}} \leq 60\text{ }^{\circ}\text{C}$

- При використанні гарячої води її температура не може перевищувати 60°C.
- Усі машини повинні оснащуватися гвинтовим з'єднанням на 3/4".

4.5 Підключення до каналізації

Вода, що зливається, повинна текти вільно, тому зливна труба повинна знаходитися нижче виходу зливу рис. 4. Якщо зливна труба не знаходиться нижче, встановлюється зливний насос. Він встановлюється на висоті не вище 680 мм рис. 1, рис. 5. У цьому випадку насос замовляється при покупці машини або після постачання.

Мал. 4. Встановлення зливу

Мал. 5. Встановлення зливу на висоті з використанням зливного насоса.



Зливний насос встановлюється тільки персоналом, авторизованим виробником, і виробник не приймає відповідальність у разі неправильного встановлення.

4.6 Механічний дозатор ополіскуючого засобу

Встановлення: Помістити в ємність шланг, що ополіскує, з маркуванням «Rinse Aid», розташований на задній стороні машини.

Прозорі шланги дозволяють стежити за подачею засобу.

Принцип роботи: Дозатор набирає ополіскуючий засіб, якщо помічає втрату тиску під час ополіскування. Коли закривається соленоїдний клапан подачі, створений вакуум змушує дозатор підсмоктувати рідину, до якої він підключений.

Налаштування: Дозатор налаштовується при встановленні для оптимального миття з самого початку. Налаштування регулюються за типом ополіскуючого засобу та жорсткістю води.

4.7 Електричний дозатор ополіскуючого засобу

Встановлення: Помістити шланг в ємність з ополіскуючим засобом, з маркуванням «Rinse Aid», розташований на задній стороні машини.

Прозорі шланги дозволяють стежити за подачею засобу.

Принцип роботи: Дозатор набирає ополіскуючий засіб, за сигналом електронного блоку почати ополіскування. Ополіскуючий засіб вводиться в буферний бак і потім змішується з водою з бойлера для ополіскування.

Налаштування: Дозатор налаштовується при встановленні для оптимального миття з самого початку. Налаштування регулюються за типом ополіскуючого засобу та жорсткістю води.



Для вибору ополіскуючого засобу та налаштування дозатора рекомендується звернутися до кваліфікованого фахівця у галузі хімічних засобів для максимально ефективного промивання.

4.8 Дозатор миючого засобу (опція)

Використовувати тільки рідкий миючий засіб, що малопіниється, для професійного використання при високій температурі. Виробник не рекомендує якоїсь конкретної марки. З питаннями щодо підбору хімічних засобів звертатися до місцевого постачальника миючих засобів.

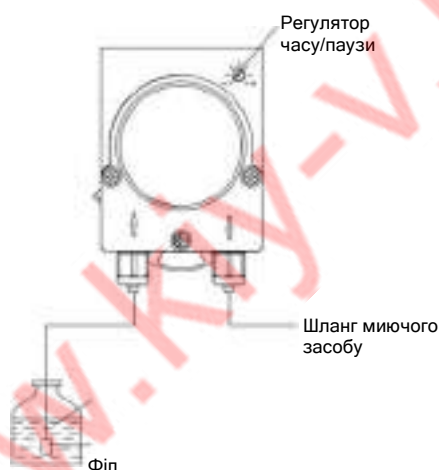
Встановлення: Вхід дозатора миючого засобу розташований спереду в миючому баку вище за максимальний рівень води.

Помістити в ємність миючого засобу шланг з маркуванням «Detergent», розташований на задній стороні машини.

Це забезпечить подачу правильної кількості миючого засобу. Мал. 1

Встановлення: Вхід дозатора миючого засобу має бути спереду в миючому баку вище максимального рівня води. Докладніше про підключення до електромережі див. у електричній схемі. Отвір для встановлення дозатора знаходиться в баку і позначений наклейкою "DETERGENT CONNEXION".

Принцип роботи: Дозатор миючого засобу включається при заборі води, як у циклі промивання, так і при заповненні. Налаштування: Дозатор налаштовується при установці пристрою для оптимального миття з самого початку.



Для вибору миючого засобу та налаштування дозатора рекомендується звернутися до кваліфікованого фахівця у галузі хімічних засобів для максимально ефективного промивання.

4.9 Переробка

Упаковка складається з

- дерев'яної палети;
- картону;
- поліпропіленової стрічки;
- пінополіуретану.



Усі пакувальні матеріали придатні для переробки. Правильна утилізація допоможе захистити навколишнє середовище.

5. ІНСТРУКЦІЇ З ВИКОРИСТАННЯ ТА ОБСЛУГОВУВАННЯ



ПЕРЕД ЗАПУСКОМ МАШИНИ УВАЖНО ПРОЧИТАЙТЕ ІНСТРУКЦІЇ В ЦЬОМУ ПОСІБНИКУ.



ТА МАШИНА ПРИЗНАЧЕНА ТІЛЬКИ ДЛЯ ПРОФЕСІЙНОГО ВИКОРИСТАННЯ НАВЧАНИМ ПЕРСОНАЛОМ.

5.1 Керування

Нижче наведено кроки для оптимізації роботи посудомийної машини, а також всі доступні опції.

5.1.1 Знаки на панелі керування (Рис. 9)

A. Ручка керування	F. Цикл миття 1(120 с)
B. Індикатор живлення машини	G. Цикл миття 2 (90 с)
C. Індикатор готовності до роботи	F. Цикл миття 3 (180 с)
D. Кнопка та індикатор кнопки початку циклу	I. Цикл зливу (тільки мод. B)
E. Вимкнення машини	

5.1.2 Знаки на панелі керування (Рис. 10)

J. Кнопка ВКЛ./ВИМК.	M. Цикл миття 1 (90 с) / Злив (мод. B)
P. Індикатор нестачі солі (мод. SOFT)	N. Цикл миття 2 (120 с) / Регенерація (мод. SOFT)
Q. Індикатор готовності до роботи	O. Цикл миття 3 (180 с)

5.1.3 Знаки на панелі керування (Рис. 11)

J. Кнопка ВКЛ./ВИМК.	M. Цикл миття 1 (90 с) / Злив (мод. B)
K. Дисплей температури бойлера	N. Цикл миття 2 (120 с) / Регенерація (мод. SOFT)
L. Дисплей температури бака	O. Цикл миття 3 (180 с)
P. Індикатор нестачі солі (мод. SOFT)	

5.1.4 Увімкнення машини

Перед включенням машини перевірити наступне:

- ✓ Вимикач живлення мережі увімкнено.
- ✓ Замочний клапан відкритий.
- ✓ У водопроводі є вода.
- ✓ Відповідні фільтри встановлено.
- ✓ Трубка переливу встановлена місце.

Щоб увімкнути машину моделі G (рис. 9), повернути ручку керування від позначки «0» на позначку «WASH CYCLE».

У моделях GM (Рис.10) та GT (рис.11), натиснути кнопку УВІМК./ВИМК. один раз на 1,5 секунди.

5.1.5 Наповнення та нагрівання

Відразу після включення машина починає набирати воду. Спочатку наповнюється бойлер ополіскування, потім мийний бак. Набір води триває кілька хвилин. Коли вода в бак набрана, бойлер починає нагріватися, після нагрівання бойлера нагрівається бак. Не рекомендується починати миття, хоча це вже можливо, до нагрівання машини до заданої температури.

На моделях G (рис. 9) і GM (рис.10) після досягнення оптимальної температури для миття засвітиться зелений світловий індикатор. На моделях GT (рис. 11) робоча температура показана на дисплеї (K та L).

Необхідна температура бойлера - 82-90 ° С, бака - 57-62 ° С (див. рис.).



Рекомендується міняти воду в посудомийній машині кожні 40-50 мийок або не менше двох разів на день.



Набір води починається лише коли закриті двері машини. З міркувань безпеки машина не набирає воду з відкритими дверима.

Аварійні термостати в бойлері та баку відключають нагрівання відповідного компонента у разі несправності будь-якого з основних термостатів.



Під час першого за день нагрівання бойлер може нагрівати воду вище, ніж зазначено через теплову інерцію. Це не є несправністю. Якщо під час нагрівання бойлера із сопел ополісувача виходить пара під тиском, необхідно викликати сервісну службу.

5.1.6 Підготовка посуду

Перед миттям посуду виконати дії з підготовки:

- Видалити залишки їжі перед розміщенням посуду в кошиках
- Спершу мити скляні вироби.
- Покласти тарілки в рейковий кошик.
- Поставити келихи вгору дном.
- Покласти ножі та вилки у спеціальні кошики ручками вниз. Можна змішувати різні типи столових приладів.
- Поставити кошики для ножів та виделок у нижні кошики.

5.1.7 Вибір циклу миття

Перед початком циклу миття помістити в машину кошик із посудом та закрити двері. У моделях G (рис. 9) для початку миття слід вибрати цикл миття. Кожен цикл має свою тривалість, яка вибирається, виходячи з вимог користувача. Потім натиснути кнопку "START", цикл миття почнеться автоматично.

У моделях GM (рис.10) і GT (рис.11), для початку миття слід натиснути кнопку одного з трьох циклів, і запустити обраний цикл.



Набір води починається лише коли закриті двері машини. З міркувань безпеки машина не набирає воду з відкритими дверима.

5.1.8 Термостоп

Моделі GM (рис.10) та GT (рис.11), оснащені функцією термостопу. Термостоп забезпечує постійне промивання при 85°C градусах. Це означає, що машина продовжує миття, поки бойлер не досягне ідеальної температури. Потім починається цикл ополіскування



Якщо температура водопровідної води нижче 50° з активним термостопом, продуктивність миття може знизитися.

5.1.9 Зупинка циклу миття та кінець циклу миття

Для зупинки циклу миття можна:

- вимкнути машину → цикл повністю зупиняється;
- відкрити двері → коли двері знову зачиняються, цикл продовжується.

Наприкінці кожного циклу миття дістати кошик і дати посуду висохнути на повітрі. Чистими руками обережно вийняти посуд із кошика, оскільки посуд дуже гарячий.

5.1.10 Злив машини

Існує два типи зливу посудомийних машин: самопливом та за допомогою зливного насоса.

5.1.10.1 Самопливний злив

Вийняти трубку переливу з машини, і вода зіллється самопливом. З міркувань безпеки використовувати цей тип зливу тільки після вимкнення машини.

5.1.10.2 Злив із зливним насосом (опція)

Злив за допомогою зливного насоса надається лише за запитом. Зливний насос завжди встановлюється на сифон для запобігання появі неприємних запахів.

У моделях G (рис. 9) діяти так:

- Зняти трубку переливу.
- Ручкою перемикача вибрати функцію зливу (I).
- Закрити двері та натиснути кнопку запуску циклу (D), цикл зливу розпочнеться автоматично.
- Після закінчення циклу (через 160 с) повернути на місце трубку переливу. Тепер можна вимкнути машину.

У моделях GM (рис.10) та GT (рис.11), діяти таким чином:

- Зняти трубку переливу.
Відкрити двері, натиснути кнопку M та утримувати її 3 секунди, цикл зливу розпочнеться автоматично.



Щоб провести злив за допомогою зливного насоса, шланг повинен бути на висоті не вище 680 мм.

5.1.11 Регенерація машини

Машини моделей GM (Fig.10) та GT (Fig.11) оснащуються системою ручної регенерації або видалення накипу для води жорсткістю від 10°fH. Це означає, що вода, що надходить в машину, вимагає пом'якшення. Якщо ця система не встановлена, накопичення накипу в трубах машини може їх перекрити.

Для коректної роботи машини слідуює:

- Відчинити двері.
- Зняти трубку переливу та почекати зливу води з бака.
- Після зливу бака, з відкритими дверима, вибрати цикл регенерації кнопкою N (натиснути та утримувати 3 с), доки не засвітиться індикатор.
- Зачинити двері, почнеться регенерація, індикатор світиться і в кінці циклу починає блимати.
- Приблизно через 20 хвилин індикатор гасне, показуючи, що цикл регенерації закінчено.
- Коли цикл регенерації закінчено, відчиніть двері і поставте на місце трубку переливу.
- Зачиніть двері, машина почне набирати воду в порожній бак.
- Щотижня засипайте сіль у бак та акуратно закривайте кришку.



Поява смуг накипу на чистому посуді свідчить про необхідність термінової регенерації.



Рекомендується чистити машину зсередини після циклу регенерації.

5.1.12 Вимкнення машини

Щоб вимкнути машину G (рис. 9), поверніть ручку (A) на «0».

Щоб вимкнути машину GM (рис.10) та GT (рис.11), натисніть кнопку УВИМК./ВИМК. та утримувати 1,5 с.

Не вимикати машину під час миття, оскільки це перешкоджає якісному очищенню посуду в машині.

5.1.13 Чищення машини наприкінці дня

Наприкінці дня чистити фільтри, дозатори, розбризкувачі та інші аксесуари. Це необхідно для продовження терміну служби машини. Для ефективного миття посуду машина повинна бути абсолютно чистою та продезінфікованою.

5.2 Корисні поради

Корисні поради нижче допоможуть максимально ефективно використовувати посудомийну машину.

5.2.1 Обслуговування

Завжди правильно чистити машину, щоб збільшити термін служби машини.

- Наприкінці кожного дня прибирати відходи, що скупчилися.
- Для чищення машини не використовувати абразивні, лужні або кислотні речовини, миючі засоби, що містять хлор, розчинники або похідні бензину.
- Не використовувати для чищення машини та в її безпосередній близькості (стіни, підлогу) воду зі шланга, пароочисник або мийку під тиском.
- Для захисту від випадкового потрапляння води в машину, переконайтеся, що нижню планку машини не заливає під час миття підлоги.
- Не мити машину водою під тиском.
- Мити лише столові прилади, скляні вироби та посуд, які контактували з їжею для людей.
- Щодня перевіряти обертання розбризкувачів.
- На початку кожного дня перевіряти рівень солі, що ополіскує та миє засобів.
- Двічі на рік викликати сервісну службу для обслуговування машини:
 - Чищення водного фільтра.
 - Чищення нагрівальних елементів від накипу.
 - Перевірка стану ущільнювачів.
 - Перевірка стану деталей.
 - Регулювання дозаторів.
 - Затягування контактів на клемах.
- При пошкодженні кабелю живлення його необхідно замінити, щоб запобігти ризикам. Заміну здійснює виробник, сервісна служба чи кваліфікований спеціаліст.

5.2.2 Миючий та ополіскуючий засіб

При зміні миючого чи ополіскувального засобу слід підібрати налаштування під нього. Це налаштування здійснює лише кваліфікований фахівець. Використовувати лише миючі засоби для професійних посудомийних машин. Не використовувати пінні миючі засоби. Категорично заборонено використовувати миючі засоби для побутового використання.



При роботі з хімічними речовинами дотримуватись інструкцій з безпеки. Використовувати відповідний захисний одяг, рукавички та захисні окуляри під час роботи з хімічними речовинами. Не змішувати різні миючі засоби.

5.2.3 Санітарні регламенти

- Не торкатися чистого посуду брудними чи жирними руками.
- Насухо витирати посуд чистими стерилізованими рушниками.
- Ми рекомендуємо не починати миття, доки машина не нагріється до потрібної температури. Це забезпечить більш ретельну дезінфекцію та миття.
- Зливати воду з бака не менше двох разів на день або кожні 40/50 циклів миття.

5.2.4 Оптимальні результати

Для оптимальних результатів миття виробник рекомендує:

- Починайте мити посуд, коли машина готова до роботи.
- Завжди перевіряти правильне встановлення дозаторів.
- Підтримувати бездоганну чистоту машини.

5.2.5 Тривалий простій

Якщо машина довгий час не використовується (святкові дні, перерва у роботі підприємства тощо), слідує:

- Повністю злити воду з машини, включаючи бойлер.
- Ретельно очистити машину.
- Залишити двері машини відчиненими.
- Перекрити клапан подачі води.
- Вимкнути машину від електромережі.
- Якщо температура може знизитися до нуля і нижче, зверніться до сервісної служби для захисту від холоду.

6. Несправності та повідомлення про помилки

Нижче наведено дії у разі неполадки або помилки керування. У таблиці наведено можливі причини та рішення. У разі сумніву або якщо проблема не вирішується, слід звернутися до сервісної служби.



Не чіпати електричні компоненти, вони знаходяться піднапругою, небезпечним для життя.

НЕПОЛАДКА	ПРИЧИНА	РІШЕННЯ
Машина не вмикається	Немає живлення.	Перевірити спрацювання термомагнітного вимикача.
	Перегоріли плавкі запобіжники.	Викликати сервісного спеціаліста для виявлення причин.
	Розімкнутий вимикач живлення мережі.	Замкнути вимикач.
Машина не наповнюється водою	Закрито клапан на лінії подачі води.	Відкрити клапан.
	Засмічені сопла розбризкувача.	Очистити сопла і перевірити коромисла на скупчення вапняного нальоту.
	Засмічений фільтр електромагнітного клапана.	Викликати сервісного спеціаліста для чищення фільтра.
	Несправний насос ополіскувача.	Викликати сервісного фахівця заміни пресостата.
	Несправний пресостат.	Викликати сервісного фахівця заміни пресостата.
	Двері зачинені не до кінця.	Закрити двері.
Неякісне миття	Засмічені розбризкувачі води.	Ретельно очистити розбризкувачі.
	Недостатньо миючого засобу.	Викликати сервісного фахівця для налаштування дозатора.
	Брудні фільтри.	Ретельно очистити фільтри.
	Піна в машині.	Невідповідний мийний засіб. Зв'язатися з сервісною службою замовлення відповідного миючого засобу.
		Занадто багато ополіскуючого засобу. Викликати сервісного фахівця для налаштування дозатора.
	Температура нижнього бака становить 50°C.	Несправність або помилка налаштування термостата. Викликати сервісного спеціаліста для ремонту.
	Занадто короткий цикл для певного рівня забруднень.	Вибрати більш тривалий цикл.
Брудна вода.	Злити мийний бак та залити чисту воду.	
Посуд та прилади вологі	Немає ополіскувального засобу.	Залити засіб, що ополіскує в контейнер.
	Мало ополіскуючого засобу.	Викликати сервісного фахівця для налаштування дозатора.
	Посуд пробув у машині надто довго.	Після закінчення циклу виняти кошик з машини і дати висохнути на повітрі.
	Температура ополіскування нижче за 80°C.	Викликати сервісного спеціаліста для діагностики.
Подряпини або плями на посуді.	Занадто багато ополіскувального засобу.	Викликати сервісного фахівця для налаштування дозатора.

	Жорстка вода.	Перевірити жорсткість води та по можливості негайно провести цикл регенерації.
	Недостатньо солі у контейнері.	При необхідності додати сіль у контейнер.
	Сліди в баку.	При заповненні контейнера із сіллю, не просипати сіль у бак.
Машина зупиняється під час роботи	Перенапруга мережі.	Викликати сервісного спеціаліста для зміни підключення до електромережі.
	Спрацював захист машини.	Перезапустити пристрій безпеки, при повторному спрацюванні викликати сервісну службу.
Машина зупиняється і наповнюється водою під час миття	Засмічена трубка пресостату.	Злити бак та ретельно очистити.
	Несправний пресостат.	Викликати сервісного спеціаліста для заміни.
	Неправильно встановлена трубка переливу.	Правильно встановити трубку переливу.
Машина не запускає цикл миття	Двері зачинені не до кінця.	Закрити двері і, якщо вони відчиняються, викликати сервісного фахівця для налаштування натягувачів.
	Несправний мікрровимикач дверей.	Викликати сервісного спеціаліста для заміни.
Машина не зливає воду повністю	Машина погано вирівняна.	Вирівняти машину. У разі сумнівів звернутися до сервісної служби.
	Несправний пресостат.	Викликати сервісного фахівця заміни пресостата.

6.1 Діагностика помилок (рис. 8)

ПОМИЛКА	НАЗВА	РЕАКЦІЯ
E1	ВІДКРИТІ ДВЕРІ	Індикатор увімкнення/вимкнення на 0,5 секунди, гасне на 2 секунди і знову спалахує. Це продовжується, поки відкриті двері і не закінчено обраний цикл.
E2	ЗАПОВНЕННЯ БАКА	Індикатор увімкнення/вимкнення двічі спалахує на 0,5 секунди, потім гасне на 2 секунди, потім знову блимає. Це продовжується, поки вода в баку не досягне правильного рівня за вказаний час.
E3	ЗЛИВ БАКА	Індикатор увімкнення/вимкнення загоряється тричі на 0,5 с, потім гасне на 2 с, потім знову блимає тричі. Це триває, поки зливний насос не зіллє воду з бака до правильного рівня за вказаний час.
E4	НАГРІВ БОЙЛЕРА	Індикатор увімкнення/вимкнення загоряється чотири рази на 0,5 с, гасне на 2 с і знову блимає чотири рази. Це продовжується, поки вода в бойлері не досягне потрібної температури за заданий час.
E5	НАГРІВ БАКА	Індикатор увімкнення/вимкнення загоряється п'ять разів на 0,5 с, потім гасне на 2 с і знову блимає п'ять разів. Це продовжується, поки вода в баку не досягне потрібної температураури за заданий час.



ПРИМІТКА: Якщо виникла несправність, не зазначена вище, зверніться до сервісної служби. Виробник зберігає декларації про зміни технічних характеристик.

7. Утилізація продукції



Відповідно до директиви ЄС 2012/19/EU щодо утилізації електричного та електронного обладнання побутові прилади не можна утилізувати зі звичайними ТПВ. Прилади збираються окремо для оптимізації витрат повторного використання та переробки матеріалів, а також для запобігання забрудненню атмосфери та захисту населення. Знак перекресленого бака для сміття вказує на обов'язок користувача по роздільному збору сміття. Докладніше про утилізації приладів можна дізнатися у дилера чи муніципальних органів влади.