



Посібник з безпеки, експлуатації, догляду та монтажу сушильної машини.

Моделі AWZ 8 HPS/PRO, AWZ 9 HPS/PRO.

www.whirlpool.eu/register

ПРАВИЛА ТЕХНІКИ БЕЗПЕКИ

ВАЖЛИВО: ОЗНАЙОМТЕСЯ З ЦИМИ ПРАВИЛАМИ ТА ДОТРИМУЙТЕСЬ ЇХ

Перед використанням сушильної машини уважно ознайомтеся з інструкціями з охорони здоров'я та безпеки, експлуатації та догляду.

Для подальшого використання цього посібника зберігайте його поряд з пристроєм.

ВАША БЕЗПЕКА ТА БЕЗПЕКА ІНШИХ ОСІБ Є ДУЖЕ ВАЖЛИВОЮ.

Цей посібник та сама сушильна машина надають важливі попередження щодо дотримання правил техніки безпеки, з якими треба уважно ознайомитися, та яких треба завжди ретельно дотримуватися.



Це – попереджувальний символ. Він позначає потенційні небезпеки, що можуть призвести до смерті чи травмування вас чи інших осіб.

Всі повідомлення про дотримання правил техніки безпеки будуть попереджені цим символом чи словом **НЕБЕЗПЕКА** або **УВАГА**. Ці слова означають:

НЕБЕЗПЕКА

Вказує на небезпечну ситуацію, яка, у разі відсутності запобігання, спричинить серйозні травми.

УВАГА

Вказує на небезпечну ситуацію, яка, у разі відсутності запобігання, може спричинити серйозні травми.

Всі попередження щодо дотримання правил техніки безпеки містять детальні відомості про потенційний ризик та вказують способи зменшення ризику отримання травм, пошкоджень та ураження електричним струмом, зумовлені

невідповідним використанням сушильної машини. Ретельно дотримуйтеся наведених нижче інструкцій.

Недотримання цих інструкцій може спричинити ризики. Виробник не несе жодної відповідальності за травми людей чи тварин або пошкодження майна у випадку недотримання цих порад або попереджень.

Запобігайте доступу до пристрою дуже малих (0-3 роки) та малих дітей (3-8 років) без постійного нагляду. Діти віком від 8 років та особи з обмеженими фізичними, сенсорними та ментальними можливостями чи недостатнім досвідом та знаннями можуть використовувати цю сушильну машину лише за умов наявності нагляду чи надання інструкцій з її безпечної експлуатації та розуміння наявних небезпек. Запобігайте іграм дітей з пристроєм. Діти не повинні здійснювати чищення та технічний догляд пристрою без нагляду.

Перед сушінням у сушильній машині речі, забруднені такими речовинами, як кулінарний жир, ацетон, спирт, бензин, керосин, плямовивідники, терпентин, віск та вісковивідники треба промити гарячою водою з дуже великою кількістю детергенту. Не сушіть в машині такі речі як пориста гума (латексна губка), шапочки для душу, водонепроникнені текстильні вироби, вироби з гумовим зміцненням та одяг або подушки з накладками з пористої гуми.

Обов'язково виймайте з кишень такі предмети як ліхтарики та сірники. Не використовуйте сушильну машину для речей, вичищених з використанням хімічних речовин.

Просякнуті маслом речі можуть спонтанно спалахнути, особливо у випадку впливу на них джерел тепла, таких як сушильна машина. Речі нагріваються, зумовлюючи реакцію окислення у маслі. Під час окислення виділяється тепло. За відсутності його відведення речі можуть нагріватися до температури спалахування. Збирання, накопичення чи збереження просякнутих маслом речей може запобігти відведенню тепла та зумовити ризики пожежі.

УВАГА

В жодному випадку не зупиняйте сушильну машину до завершення циклу сушіння без швидкого видалення всіх речей та такого їхнього розкладення, що сприяє розсіюванню тепла.

Остання фаза циклу сушіння не включає тепло (фаза охолодження), що забезпечує температуру пральні, що не призводить до пошкодження останньої.

Для встановлення сушильної машини на пральній машині спочатку зв'яжіться з Центром післяпродажного обслуговування для перевірки такої можливості.

Таке встановлення сушильної машини дозволяється лише у разі її безпечної фіксації на пральній машині за допомогою відповідного комплекту кріплень, який може надати Центр післяпродажного обслуговування.

ВИКОРИСТАННЯ ПРИСТРОЮ ЗА ПРИЗНАЧЕННЯМ

Пристрій можна використовувати в зонах загального користування.

Виробник не несе жодної відповідальності за невідповідне використання чи неправильне налаштування елементів управління.

УВАГА: Сушильна машина не призначена для використання з зовнішнім таймером чи окремою системою дистанційного управління.

Не використовуйте сушильну машину за межами приміщень. Не зберігайте вибухонебезпечні чи займисті речовини, такі як балони з аерозолями, та не розміщуйте і не використовуйте бензин чи інші займисті матеріали поблизу машини: у разі випадкового ввімкнення машини може спалахнути пожежа.

ВСТАНОВЛЕННЯ

Встановлення та ремонтні роботи мають виконуватися кваліфікованими техніками, відповідно до інструкцій виробника та місцевих правил техніки безпеки. Не ремонтуйте і не замінюйте будь-які деталі сушильної машини, якщо цього не вимагає посібник користувача.

Не слід залучати до встановлення дітей.

Запобігайте присутності дітей під час встановлення машини. Запобігайте доступу дітей до пакувальних матеріалів (пластикові мішки, полістиренові деталі, тощо) під час встановлення машини та після його завершення.

Використовуйте захисні рукавички під час всіх розпакування та монтажних робіт.

Після розпакування сушильної машини переконайтеся у відсутності транспортних пошкоджень. За наявності проблем зверніться до дилера чи до найближчого Центру післяпродажного обслуговування. Переміщення та встановлення сушильної машини потребує не менше двох осіб. Запобігайте присутності дітей під час встановлення машини.

Перед початком встановлення машини треба від'єднати від живлення.

Під час встановлення переконайтеся, що сушильна машина не пошкоджує кабель живлення.

Активуйте машину лише після повного завершення процедури встановлення.

Після встановлення пристрою зачекайте декілька годин перед його запуском для акліматизації до умов середовища у приміщенні.

Не встановлюйте машину у приміщеннях з екстремальними умовами, такими як: погана вентиляція, температури нижче 5°C чи вище 35°C.

Забороняється встановлювати сушильну машину за дверями, що замикаються, розсувними дверями чи дверями, в яких петлі розташовані на боці, протилежному боку встановлення машини, таким чином, що перешкоджає повному відкриттю дверей машини.

Сушильну машину треба встановлювати задньою панеллю до стінки, щоб запобігти травмуванню внаслідок доторкання до задньої панелі, яка може сильно нагріватися під час сушіння.

Не встановлюйте машину в приміщеннях з поганою вентиляцією. Якщо ви хочете встановити її у невеликій коморі, туалеті, ванній тощо, забезпечте хорошу вентиляцію (відкриті двері, вентиляційна решітка чи отвір площею понад 500 см²).

Під час встановлення сушильної машини переконайтеся, що чотири ніжки стабільно встановлені на підлозі, регулюючи їх як потрібно, та перевірте вирівнювання машини, використовуючи рівень.

За можливості використовуйте шланг для зливу води прямо у побутову каналізаційну систему. Це дозволить не спустошувати лоток для води після кожного циклу сушіння, оскільки конденсат можна відводити напрямку.

Не встановлюйте сушильну машину на килими з довгим ворсом.

Якщо, внаслідок надто малого простору, машину треба встановити дуже близько до газової чи вугільної плити, між ними треба вставити термоізоляційний лист (85 x 57 см), а той бік листа, з якого знаходиться плита, треба покрити алюмінієвою фольгою.

Сушильна машина не призначена для вбудованого монтажу.

Сушильну машину можна встановлювати під стільницею за умови наявності достатньої вентиляції машини. Встановіть

вентиляційну решітку (мінімум 45 см x 8 см) в задній панелі стільниці, під якою встановлена сушильна машина.

ПОПЕРЕДЖЕННЯ ЩОДО ЕЛЕКТРИЧНОГО ОБЛАДНАННЯ

Переконайтеся, що напруга, вказана на паспортній табличці, відповідає напрузі у вашій мережі.

Для встановлення у відповідності з чинними правилами техніки безпеки потрібний омніполярний вимикач з мінімальним зазором між контактами 3 мм.

Норми вимагають заземлення сушильної машини.

Якщо вбудований штепсель машини не підходить до вашої розетки, зверніться до кваліфікованого техника.

Не використовуйте подовжувачі, розгалужувачі чи адаптери. Не включайте машину до розетки, що може керуватися дистанційно.

Кабель живлення має бути достатньо довгим для під'єднання встановленої сушильної машини до електромережі. Не тягніть за кабель живлення.

У разі пошкодження кабелю живлення його треба замінити ідентичним.

Кабель живлення має замінюватися лише кваліфікованими техніками згідно з інструкціями виробника та чинними правилами техніки безпеки. Зв'яжіться з уповноваженим сервісним центром.

Не використовуйте сушильну машину у разі пошкодження кабелю живлення чи штепселя, якщо він не працює належним чином. Не занурюйте кабель живлення чи штепсель у воду.

Забезпечте доступ до електричних компонентів після встановлення. Не торкайтеся машини мокрими частинами тіла та не користуйтеся нею босоніж.

ПРАВИЛЬНЕ ВИКОРИСТАННЯ

Не використовуйте сушильну машину для сушіння невідпраних речей.

Не пересушуйте білизну.

Перевірте, щоб в машині не накопичувалися ворс та пил.

Кондиціонери для білизни чи подібні речовини треба використовувати відповідно до інструкцій до кондиціонера.

ЧИЩЕННЯ ТА ТЕХНІЧНЕ ОБСЛУГОВУВАННЯ

Сушильну машину треба обов'язково від'єднувати від живлення перед виконанням чищення чи технічного обслуговування.

В жодному випадку не використовуйте пару для чищення обладнання.

Перед обслуговуванням та заміною деталей сушильну машину треба від'єднувати від живлення. В оператора має бути можливість перевіряти, що штепсель витягнутий з розетки, з будь-якої точки до якої він має доступ.

РІВЕНЬ ЗВУКУ

Рівень звукового тиску,
L_{ра} <64 дБ (А)
(Кра: +/- 2,5 дБ(А))

Інструкції з експлуатації та догляду

ОПИС ПРОДУКЦІЇ

ПРИСТРІЙ

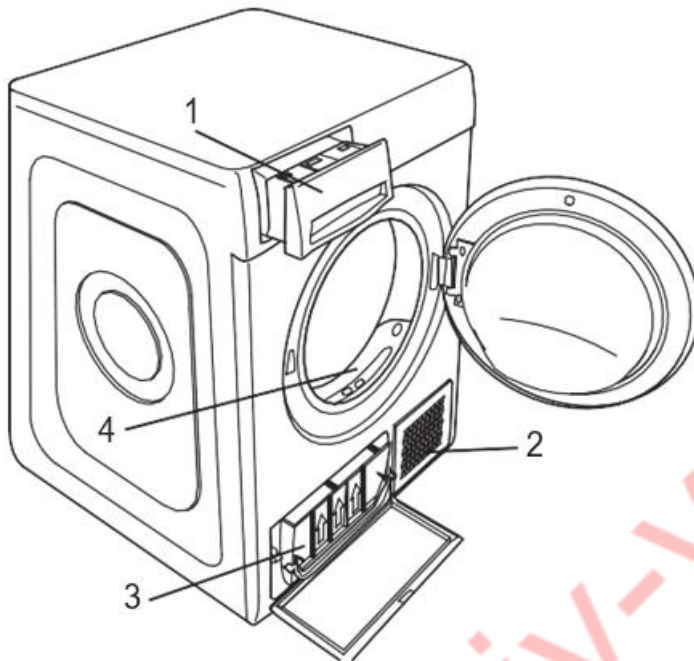

1. Ємність для води
2. Решітка забору повітря
3. Нижній фільтр
4. Фільтр в дверцятах

ПАНЕЛЬ КЕРУВАННЯ

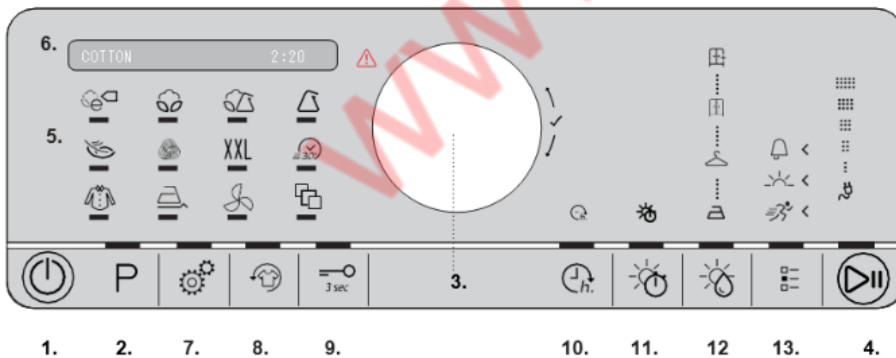

1. Вимикач живлення
 2. Кнопка "Програма"
 3. Селектор програм (повертати щоб вибрати, натиснути щоб підтвердити)
 4. Кнопка Старт/Пауза
 5. Індикатори вибраної програми
 6. Дисплей
- Кнопки опцій**
7. Налаштування
 8. Fresh Care+
 9. Кнопка блокування панелі
 10. Відкладений старт
 11. Час сушіння
 12. Рівень залишкової вологості
 13. Опції

МАКСИМАЛЬНЕ ЗАВАНТАЖЕННЯ

Для моделі AWZ 8 HPS/PRO - 8кг,
для моделі AWZ 9 HPS/PRO - 9кг.

ДВЕРЦЯТА

ЗМІНА НАПРЯМУ ВІДКРИТТЯ ДВЕРЦЯТ

За необхідності стопор дверцят сушильної машини може бути встановлено з протилежного боку. Інформація надається на сайті Whirlpool <http://docs.whirlpool.eu>



www.kiy-v.ua

ВИКОРИСТАННЯ ОБЛАДНАННЯ

ПЕРШЕ ВИКОРИСТАННЯ

При першому включенні приладу панель управління автоматично відобразить меню вибору мови. Поверніть ручку для відображення списку мов. Натисніть ручку для підтвердження вибору мови.

Також переконайтеся, що ємність для води встановлена правильно. Переконайтеся, що зливний шланг із задньої сторони сушильної машини належно підключений - до ємності для води або до внутрішньобудинкової каналізації, як показано на малюнку (див. ІНСТРУКЦІЇ ЗІ ВСТАНОВЛЕННЯ).

Для нормальної роботи сушильну машину необхідно встановлювати в приміщенні з температурою в діапазоні від 5 ° С до 35 ° С. Перед використанням сушильної машини переконайтеся, що вона перебувала у вертикальному положенні не менше 6 годин.

Якщо ви хочете змінити напрямок відкриття дверцят, зверніться в сервісну службу (Номер телефону зазначений у гарантійному талоні).

НАВІГАЦІЯ (Вибір функцій)

Навігація можлива, коли світлодіод потрібної функції включений. Змінюйте функцію, повертаючи ручку селектора, щоб переглянути можливі варіанти на дисплеї.

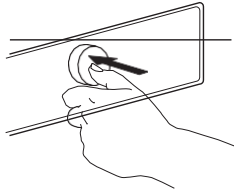
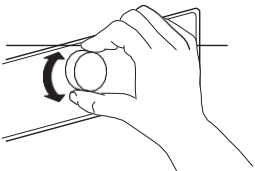

ЩОДЕННЕ ВИКОРИСТАННЯ

Заходи, описані тут, гарантують, що пристрій працюватиме в ОПТИМАЛЬНИХ умовах. Не забудьте спорожняти ємність для води після кожного циклу сушіння. Не забудьте очищати фільтри після кожного циклу сушіння. (Див. Розділ Чистка та догляд »).

1. Відкрийте дверцята, покладіть білизну; дотримуйтесь вказівок на етикетках одягу та максимального завантаження, зазначене в розділі "Програми". Вийміть все з кишень. Впевніться, що білизну не притисло між дверцятами або фільтром дверцята.

2. Закрийте дверцята.

3. Натисніть кнопку вмикання / вимикання.

4. Виберіть потрібну програму в залежності від типу тканини. Світлодіод на кнопці P повинен горіти. Поверніть селектор, щоб вибрати потрібне значення і натисніть селектор для підтвердження.

5. При необхідності виберіть потрібні опції. Значення опцій можна вибирати повертаючи ручку. Потім натисніть ручку для підтвердження.

6. Натисніть кнопку Старт / Пауза, щоб почати цикл.

Під час роботи дверцята можна відкрити. Після закриття дверцят натисніть кнопку Старт / Пауза, щоб поновити роботу.

7. Кінець циклу сушіння супроводжується акустичним сигналом. Дисплей показує кінець

циклу. негайно вийміть білизну, це допомагає уникнути утворення зморшок.

8. Вимкніть машину, натиснувши кнопку вмикання / вимикання, відкрийте дверцята і вийміть білизну. Якщо машину не вимкнути, приблизно через чверть години після закінчення циклу машина автоматично відключається в цілях економії енергії.

Якщо не вийняти білизну відразу після закінчення сушіння, активується функція запобігання зминанню. Протягом декількох годин після закінчення сушіння барабан буде періодично повертатися, щоб запобігти утворенню зморшок.

У разі збою електропостачання натисніть кнопку Старт / Пауза, щоб перезапустити цикл.

ЕКОМОНІТОР

Це індикатор над кнопкою Старт / Пауза. Він показує рівень споживання енергії відповідно до вибраної програми.

НАЛАШТУВАННЯ

Налаштування вибираються способом, описаним в розділі "Навігація".

Мова – вибір мови дисплею.

Звук Кнопок - регулювання або відключення звуків кнопок.

Сигнал завершення - регулювання або відключення звукового сигналу закінчення циклу.

Контраст Дисплею - регулювання яскравості дисплею.



Запам'ятати останній цикл - при включенні машина автоматично вибере програму яку використовували останньою. Інакше буде запропонована програма, встановлена на заводі.

Режим Еко - дозволяє автоматично вимкнути машину після закінчення циклу.

Заводські настройки - відновлення початкових налаштувань .

ПРОГРАМИ

Умовне позначення	Назва програми	Максимальне завантаження		Опис програми
		AWZ 8 HPS/PRO	AWZ 9 HPS/PRO	
	Бавовна Еко	8 кг	9 кг	Стандартна програма для сушіння бавовни для виробів з нормальною вологістю. Це найбільш ефективна програма з точки зору енергоспоживання. Вона взята за основу при розрахунку значень для етикетки енергоефективності.
	Бавовна	8 кг	9 кг	Програма для сушіння бавовни
	Змішане	4 кг	4,5 кг	Програма є оптимальною для сушіння тканини, що складається з бавовняни і синтетики. Параметри програми налаштовані для полегшення подальшого прасування.
	Синтетика	4 кг	4,5 кг	Програма для сушіння синтетичних тканин
	Делікатна	2 кг	2 кг	Програма для сушіння делікатних тканин
	Вовна	1 кг	1 кг	Програма для сушіння речей з вовни. Перед сішінням бажано вивернути одяг навиворіт щоб більш вологі краї і шви висушилися рівномірно.
XXL	Великі речі	8 кг	9 кг	Для сушки цупкої постільної білизни, інших габаритних речей
	Швидко	0,5 кг	0,5 кг	Для сушки бавовняної білизни після віджиму в центрифугі на максимальних обертах
	Сорочки	3 кг	3 кг	Для сорочок з бавовни або синтетики
	Легке прасування			Цей цикл розрівнює волокна одягу, спрощуючи прасування. Не використовуйте з ще мокрими виробами. Підходить для невеликих обсягів білизни з бавовни або суміші бавовни.
	Вентиляція	8 кг	9 кг	Коротка програма, для освіження одягу за допомогою свіжого повітря. Не використовуйте з ще мокрими виробами. Може використовуватися при будь-якому завантаженні, але більш ефективний при малих порціях білизни. Цикл займає близько 20 хвилин.
Спеціальні програми				
Щоб встановити одну з наступних програм, використовуйте поворотну ручку, вибираючи і підтверджуючи позицію "Спеціальні програми". Доступ до списку програм здійснюється поворотом ручки; назва доступних програм відображається на дисплеї. Підтвердіть бажану програму, натиснувши на ручку.				
	Джинси	3 кг	3 кг	Для сушки джинсів і одягу з міцної бавовни типу деніму, наприклад, штанів і куртки.
	Міні сушка	1 кг	1 кг	Економна сушка для малої кількості білизни.
	Спортивна	4 кг	4,5 кг	Для сушки синтетичного спортивного одягу або виробів з бавовняної суміші.

	Шовк	0,5 кг	0,5 кг	Делікатна сушка одягу з шовку
	Кольорове	8 кг	9 кг	Делікатна програма сушіння підходить для кольорового одягу.
	Пуховик	2,5 кг	2,5 кг	Для сушки пухових курток і пуховиків, повертає їм їх природну м'якість. Можна сушити до 2 курток разом.

Перевірте етикетки на речах перед завантаженням в сушильну машину.

- Можна сушити в сушильному автоматі
- Можна сушити в сушильному автоматі при середній температурі
- Можна сушити в сушильному автоматі при зниженій температурі
- Не можна сушити в сушильному автоматі



Тривалість програм залежить від завантаження, типу тканини, швидкості віджиму центрифуги пральної машини і обраних додаткових опцій. Тривалість циклу відображається на панелі керування. Час, що залишився постійно контролюється і змінюється протягом циклу сушки, показуючи найбільш ймовірне значення.

з
а
м
о
в
ч
у
в
а
н
н
я

опції

Після вибору програми, якщо це необхідно, можна вибрати різноманітні опції.



Рівень залишкової вологості

Кожна програма вже має попередньо встановлений рівень залишкової вологості після сушіння. У деяких програмах можна налаштувати рівень залишкової вологості білизни. Натисніть відповідну кнопку вибору, загориться світлодіод. Поверніть ручку, переміщаючись між рівнями, доступними для кожної програми. Натисніть ручку, щоб підтвердити свій вибір.



Сушіння для подальшого прасування: дуже делікатна сушка, що залишає деяку кількість

вологи в тканині. Призначена для полегшення прасування одягу відразу після закінчення циклу.



На вішалку: рівень, призначений для делікатних виробів, які потрібно відразу повісити на вішалку.



Сушіння для подальшого зберігання: білизна, готова до складання в шафу.



Екстра рівень су хості: використовується для одягу, який вдягнуть відразу після закінчення циклу.



Час сушіння

У деяких програмах можна відрегулювати час сушіння. Натисніть відповідну кнопку вибору, загориться світлодіод. Поверніть ручку, щоб переглянути значення часу, доступні для кожної програми. Натисніть ручку, щоб підтвердити свій вибір.



Відкладений Запуск

Натисніть відповідну кнопку вибору, загориться світлодіод. Поверніть ручку, переміщаючись між значеннями часу, доступними для кожної програми. Натисніть ручку, щоб підтвердити свій вибір. Якщо дверцята відкриваються після закриття, знову натисніть кнопку Старт / Пауза.



Fresh Care + / Збереження свіжості

Якщо залишити білизну в барабані після закінчення циклу сушки, виникає ризик розмноження бактерій. Ця опція дозволяє попередити цей процес, контролюючи температуру і обертання барабана. Обробка триває 6 годин після закінчення заданої програми. Ця опція, якщо вона обрана в попередньому циклі сушіння, зберігається в пам'яті. Якщо ця опція використовується в поєднанні з відкладеним стартом, функція запобігання змінанню буде автоматично активована (Опція запобігання змінанню шляхом періодичного обертання барабана).



Блокування кнопок

Ця опція робить всі елементи управління машиною недоступними, окрім кнопки On / Off

- щоб активувати цю опцію, при включеному живленні утримуйте кнопку натиснутою до тих пір, поки не загориться відповідний індикатор.
- для деактивації цієї опції утримуйте кнопку натиснутою до тих пір, поки не згасне відповідний індикатор.

Ця опція, якщо вона обрана в попередньому циклі сушіння, зберігається в пам'яті.



Опції Циклу

Ця кнопка дозволяє отримати доступ до меню доступних опцій (див. наступні опції). Після натискання кнопки поверніть ручку, щоб вибрати опцію, і натисніть її для підтвердження.



• Швидка Сушка

Прискорена сушка.



• Дбайливо

Більш дбайливе поводження з білизною за рахунок зниження температури сушіння.



• Сигнал

Ця опція активує тривалий акустичний сигнал в Наприкінці циклу. Активуйте його, якщо ви не впевнені, що чуєте стандартний сигнал закінчення. Цей параметр, залишається в пам'яті.

ІНДИКАТОРИ

ПОВНИЙ ЛОТОК ДЛЯ ВОДИ => спорожніть ЛОТОК ДЛЯ ВОДИ



ЗАСМІЧЕННЯ ФІЛЬТРУ В ДНИЩІ => почистіть фільтр у днищі



ЗАСМІЧЕННЯ ФІЛЬТРУ ДВЕРЦЯТ => почистіть фільтр дверцят



ЗБІЙ

F..

Більш детальна інформація про будь-яке відображення збоїв на дисплеї міститься в розділі «УСУНЕННЯ НЕСПРАВНОСТЕЙ».

www.kiuy-v.ua

ЧИЩЕННЯ ТА ТЕХНІЧНЕ ОБСЛУГОВУВАННЯ

⚠ УВАГА

Не використовуйте займісті рідини для чищення сушильної машини.

Обов'язково вимикайте машину перед чищенням та технічним обслуговуванням.

СПУСТОШЕННЯ ЛОТКА ДЛЯ ВОДИ

Спустошуйте лоток для води після кожної програми, якщо зливний шланг не під'єднаний до каналізаційної системи (див. ІНСТРУКЦІЇ З ВСТАНОВЛЕННЯ).

1. Візьміться за ручку та легко потягніть лоток для води. Тримайте повний лоток обома руками.

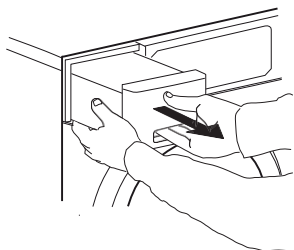

2. Вилийте воду з лотка.

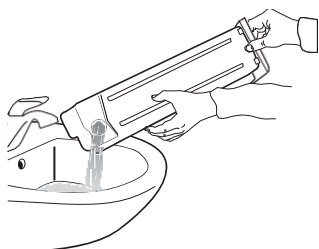

3. Встановіть лоток на місце, штовхнувши його. Переконайтеся, що він повністю вставлений у відділення.

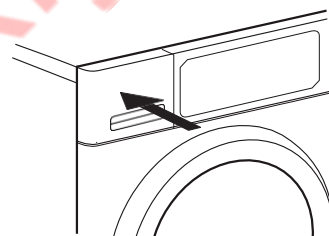

ЧИЩЕННЯ ФІЛЬТРУ ДВЕРЦЯТ

Після кожного виконання програми очищуйте фільтр дверцят шляхом миття або за допомогою полососа. Просушіть фільтр перед використанням. Не використовуйте машину без фільтра.

- 1.** Переконайтеся, що білизна вивантажена. Відкрийте дверцята. Витягніть фільтр, потягнувши його вгору.

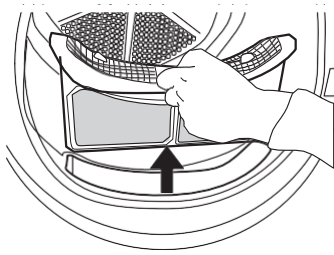

- 2.** Відкрийте фільтр.

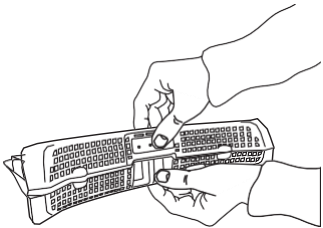

- 3.** Руками ретельно видаліть засмічення з фільтруючого елементу. Якщо потрібно, промийте фільтруючий елемент під проточною водою, використовуючи м'яку щітку.

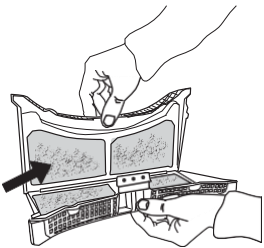

- 4.** Очистіть місце встановлення фільтра за допомогою м'якої тканини чи пилососу.

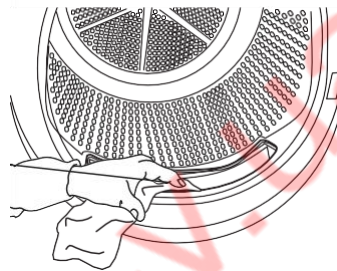

- 5.** Закрийте фільтр та вставте його на місце таким чином, щоб він повністю ввійшов у своє відділення.

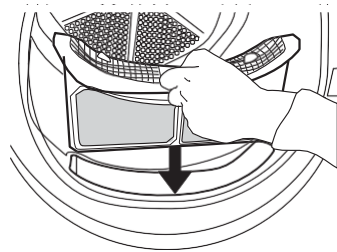

ЧИЩЕННЯ НИЖЬОГО ФІЛЬТРУ

Якщо загорівся індикатор нижнього фільтра, фільтр потребує чищення.

1. Відкрийте кришку фільтра.

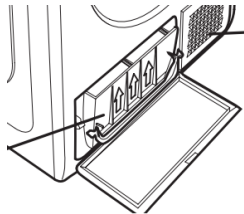

2. Візьміться за ручку фільтра та витягніть його.

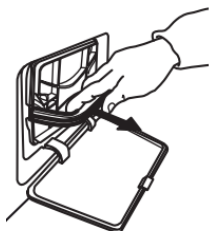

3. Розкрийте фільтр і видаліть пух.

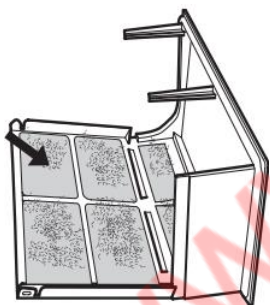

4. Очистіть відсік нижнього фільтра, уникаючи прямого контакту з пластинами.

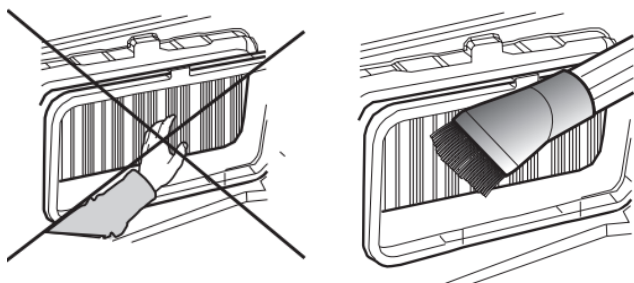

5. Закрийте фільтр і вставте його на місце. Опустіть ручку фільтра.

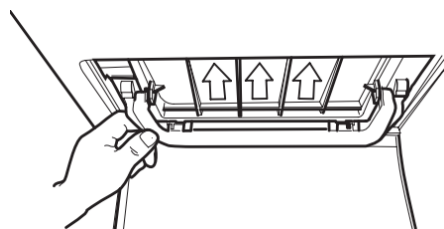

6. Закрийте кришку



7. Переконайтеся що решітка входу повітря не забруднена

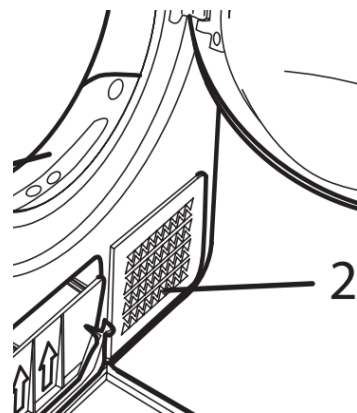

Фільтри є основними компонентами сушильної машини. Їх функція полягає в зборі пуху, який утворюється під час сушіння. Якщо фільтри засмічені, потік повітря всередині сушильної машини буде серйозно порушений: час висихання збільшується, потрібно більше енергії, можуть виникнути проблеми і сушильна машина може вийти з ладу.

ЗОВНІШНЄ ЧИЩЕННЯ СУШИЛЬНОЇ МАШИНИ

Для чищення зовнішніх частина сушильної машини використовуйте м'яку вологу тканину.

Не використовуйте очищувачі скла та універсальні детергенти, порошкові чи аналогічні засоби для чищення контрольної панелі – ці речовини можуть пошкодити поверхні.



ТРАНСПОРТУВАННЯ І ПЕРЕМІЩЕННЯ

Ніколи не підіймайте сушильну машину за кришку.

1. Відключіть сушильну машину від електромережі.
2. Переконайтеся, що люк і водяний бак закриті.
3. Якщо зливний шланг був приєднаний до внутрішньобудинкової каналізації, закріпіть його на задній стороні сушильної машини в початковому положенні (див. інструкції по установці)

ЕНЕРГОСПОЖИВАННЯ

В вимкненому режимі 0.5 Вт.

В режимі очікування 1 Вт.

Програма	AWZ 8 HPS/PRO			AWZ 9 HPS/PRO		
	Завантаження, кг	Споживання, кВт	Час, хв.	Завантаження, кг	Споживання, кВт	Час, хв.
Хлопок Еко	8	1.78	194	9	2.07	211
Хлопок Еко	4	1.15	135	4,5	1.2	139
Синтетика	4	0.73	95	4,5	0.73	95

ІНСТРУКЦІЇ З УСУНЕННЯ НЕСПРАВНОСТЕЙ ТА ПІСЛЯПРОДАЖНОГО ОБСЛУГОВУВАННЯ

Сушильна машина постачається з різними автоматичними функціями безпеки. Це забезпечує своєчасне виявлення збоїв та відповідне реагування системи безпеки. Ці збої часто є настільки незначними, що їх можна усунути за декілька хвилин. У разі несправності, перш ніж звертатися за допомогою, див. табл. нижче.

Несправність	Можлива причина	Метод усунення несправності
Машина не вмикається	Штепель не вставлено в розетку	Вставте штепель в розетку
	Розетка несправна	Перевірте функціонування розетки іншим пристроєм. Не використовуйте подовжувачі або розгалужувачі для живлення машини
	Відсутнє електропостачання	Зачекайте поновлення енергопостачання
Машина вмикається але цикл не запускається	Дверцята відчинені	Перевірте щоб речі не потрапили між дверцятами. Зачиніть дверцята
	Активована затримка старту	Дочекайтеся завершення затримки або вимкніть цю опцію.
	Не натиснули кнопку СТАРТ	Натисніть кнопку СТАРТ
	Активована опція блокування панелі керування	Деактивуйте опцію. Вимкнення машини недостатньо для відміни блокування панелі керування.
Завеликий час сушіння	Машина потребує технічного обслуговування	Виконайте рекомендації розділу ЧИЩЕННЯ ТА ТЕХНІЧНЕ ОБСЛУГОВУВАННЯ
	Обрана програма не є оптимальною для типу білизни	Виконайте рекомендації розділів ПРОГРАМИ і ОПЦІЇ
	Занадто волога білизна	Використовуйте більші оберти віджиму в пральній машині
	Забгато білизни	Дотримуйтеся рекомендацій розділу ПРОГРАМИ щодо максимального завантаження відповідно до типу програми
	Надто висока температура в приміщенні	Для оптимальної роботи температура в приміщенні має бути в діапазоні 14–30°C, при більшій температурі час сушіння може зрости. Охолодіть приміщення.
Програма не завершена	Короткочасний збій енергопостачання	Натисніть СТАРТ щоб перезапустити програму

ЯКЩО ІНДИКАТОРИ ГОРЯТЬ АБО БЛИМАЮТЬ

Обов'язково

- Спустошуйте лоток для води після кожної програми
- Очищуйте фільтр дверцят після кожної програми
- Очищуйте фільтру днищі після кожного п'ятого циклу

Індикатор ємності для води	Ємність заповнена	Випорожніть ємність
Індикатор фільтру дверцят або нижнього фільтру	Перешкоди вільному плину повітря яке необхідно для нормальної роботи	Очистіть фільтри, перевірте що нічого не заважає повітрю біля решітки для повітря
Дисплей показує «Fault» і подальший код	Система самодіагностики виявила проблему	Вимкніть сушильну машину і від'єднайте її від джерела живлення. негайно відкрийте дверцята і видаліть білизну, щоб розсіяти тепло. Зачекайте близько 15 хвилин. Підключіть сушильну машину до мережі, завантажте білизну і перезапустіть цикл сушки. Якщо це не допомогло, зверніться в службу післяпродажного обслуговування, повідомте код на дисплеї. Наприклад, F3 і E2
Дисплей показує «ДЕМО» або «DEMO».	Машина знаходиться в демонстраційному режимі	Для вимкнення режиму Демо виконайте наступні дії послідовно без пауз. Увімкніть і вимкніть машину. Натисніть клавіші 2 і 13 (див. розділ ПАНЕЛЬ КЕРУВАННЯ), поки не почуєте звуковий сигнал. Увімкніть машину. Машина підтвердить вихід з режиму демо звуковим сигналом.

ПІСЛЯПРОДАЖНЕ ОБСЛУГОВУВАННЯ

ПЕРЕД ЗВЕРНЕННЯМ ДО ЦЕНТРУ
ПІСЛЯПРОДАЖНОГО ОБСЛУГОВУВАННЯ

1. Подивіться, чи можна усунути проблему самостійно за допомогою наданих **ІНСТРУКЦІЙ З УСУНЕННЯ НЕСПРАВНОСТЕЙ**.

2. Вимкніть машину та ввімкніть її знов і перевірте, чи залишилася проблема.

ЯКЩО ПРОБЛЕМА ЗАЛИШАЄТЬСЯ ПІСЛЯ ВИКОНАННЯ ВКАЗАНИХ ВИЩЕ ПЕРЕВІРОК, ЗВЕРНІТЬСЯ ДО НАЙБЛИЖЧОГО ЦЕНТРУ ПІСЛЯПРОДАЖНОГО ОБСЛУГОВУВАННЯ

Для отримання допомоги зателефонуйте за номером, 0-800-30-20-30

Обов'язково надайте:

- Короткий опис проблеми;
- Тип та точну модель пристрою;
- Сервісний номер (номер, вказаний після слова Service на паспортній табличці на задній панелі машини). Сервісний номер також вказується в гарантійному свідоцтві;
- Свою повну адресу;
- Свій номер телефону.

SERVICE 0000 000 00000



ВИРОБНИК:

Whirlpool EMEA S.p.A. Via Carlo Pisacane n. 1, 20016 Pero (MI), Italy, Італія.

Контакти виробника в Україні: Тел. **0-800-30-20-30**, дзвінки безкоштовні на території України.

Електронна адреса: **service_ua@whirlpool.com**

Для отримання додаткової інформації відвідайте наш сайт

<http://www.whirlpool-professional.com.ua>

Для будь-якого ремонту звертайтеся до уповноваженого Центру післяпродажного обслуговування для забезпечення належного ремонту та використання оригінальних запасних частин.

ІНСТРУКЦІЇ З МОНТАЖУ

1.

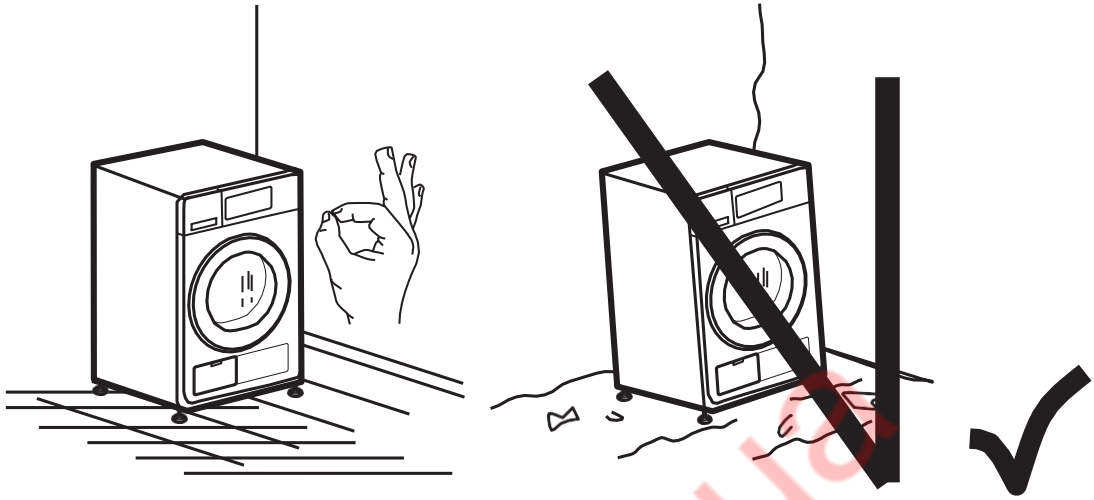

2a.

2b.

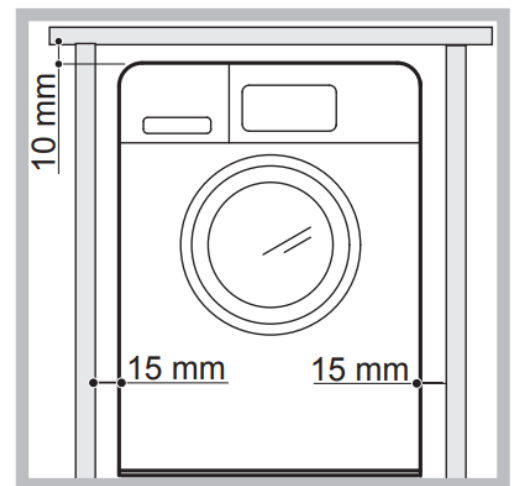
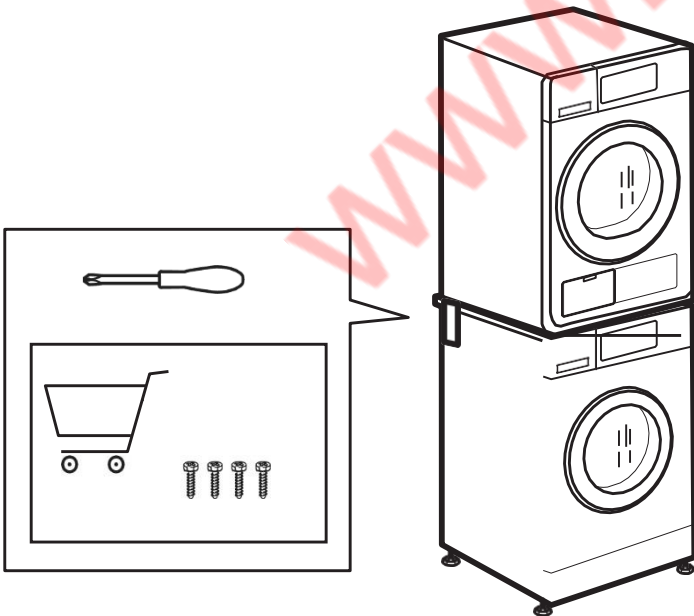

3а.

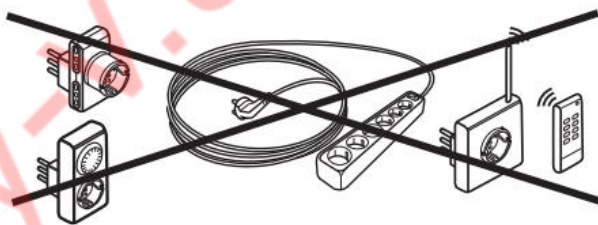
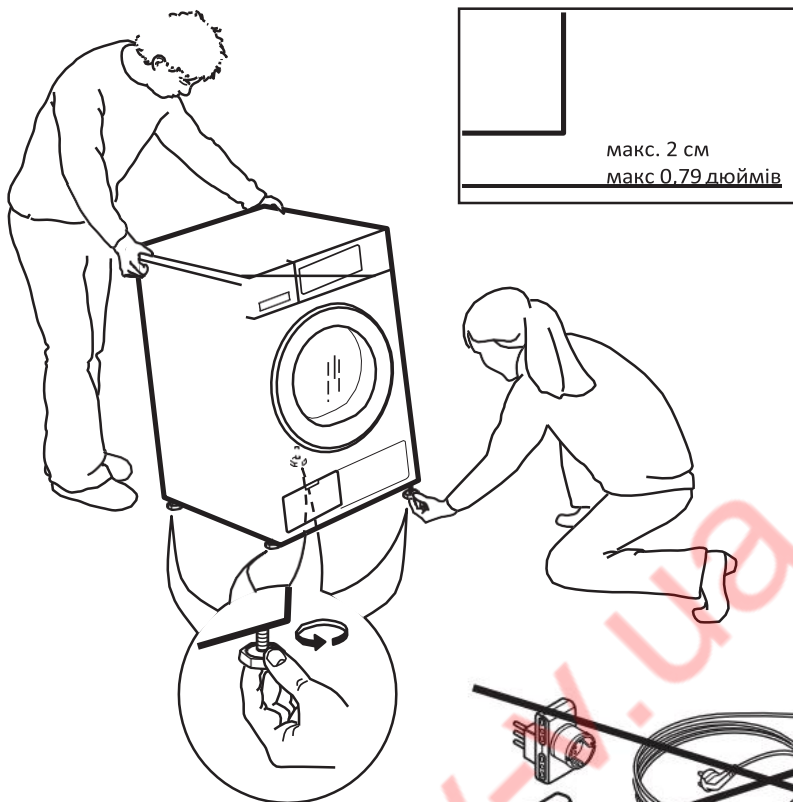

4.

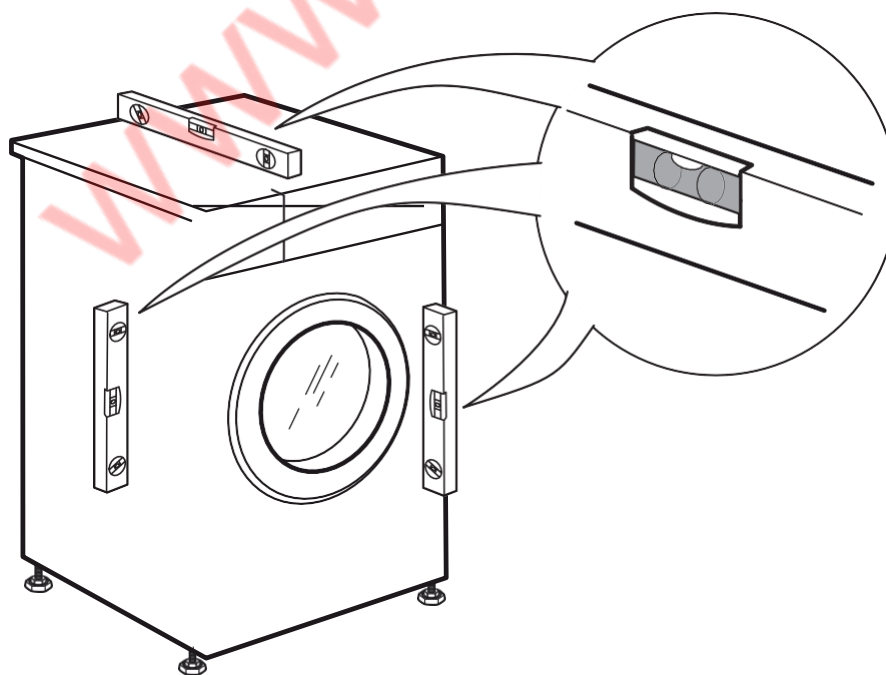

5.

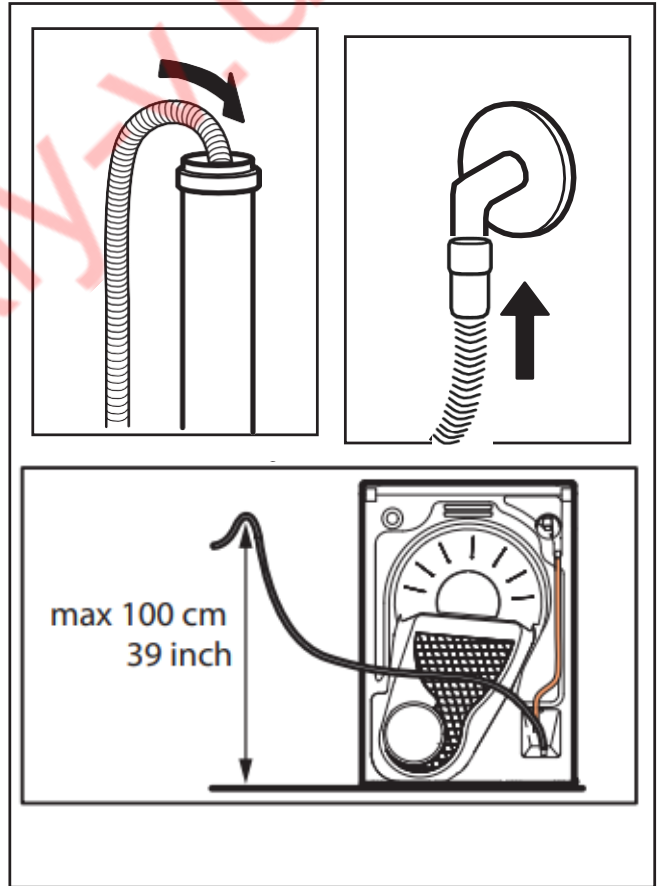
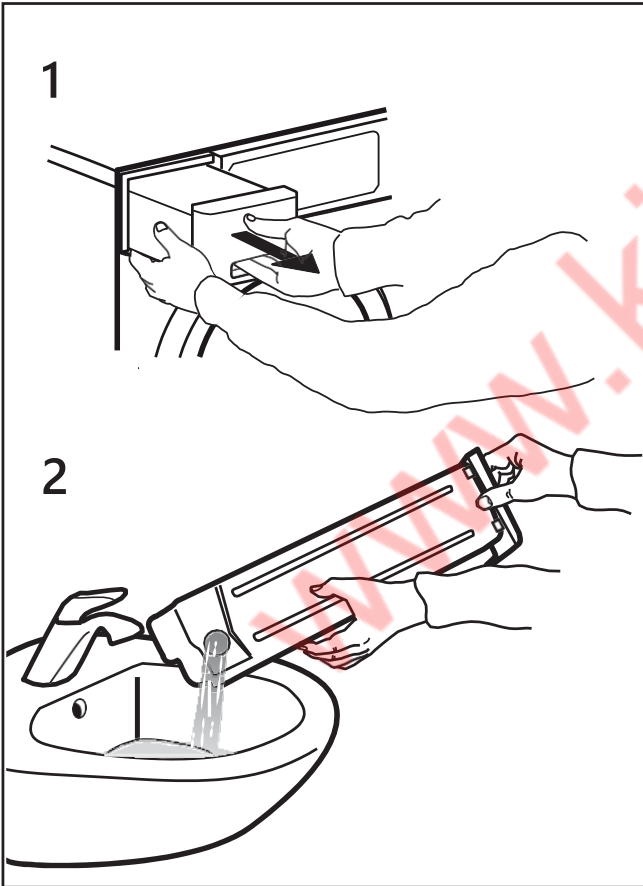
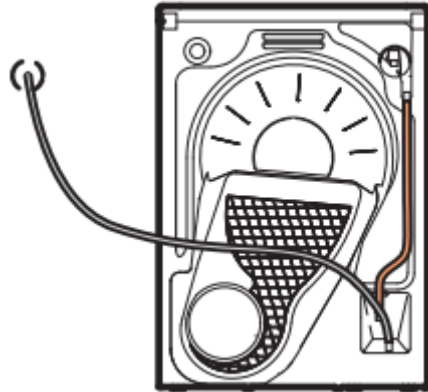
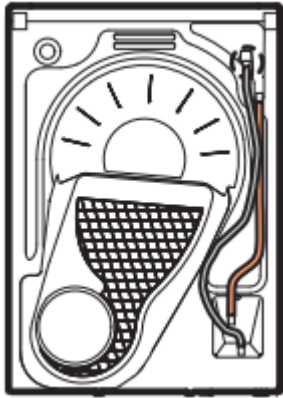

6.

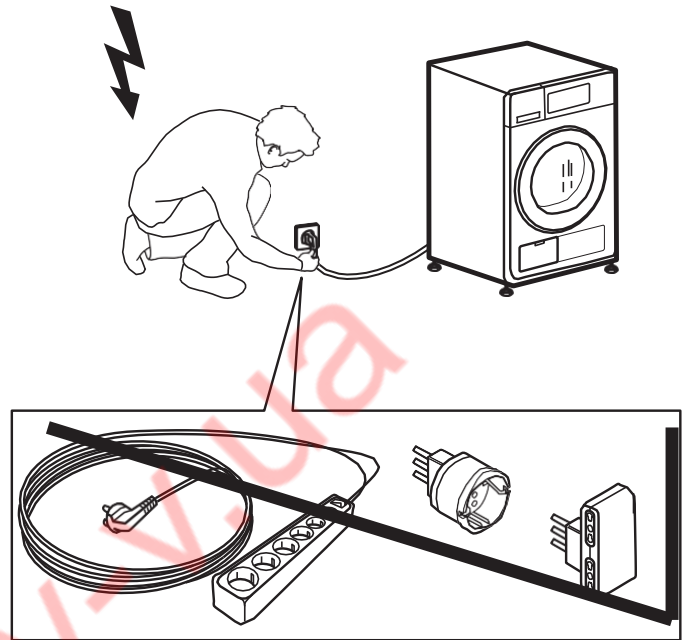
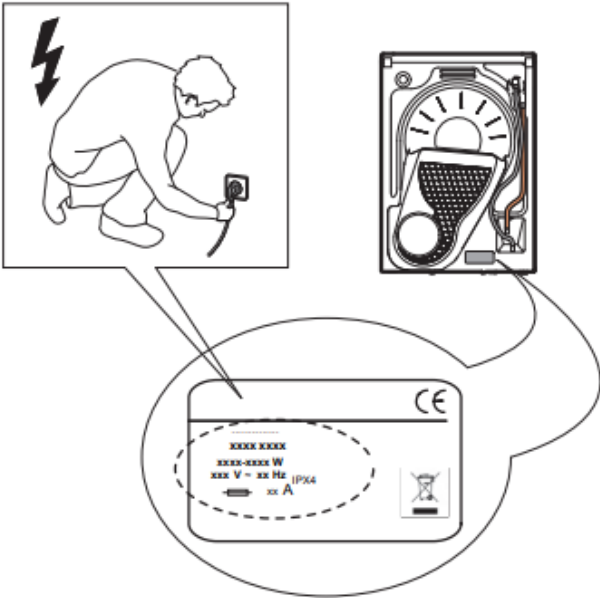

Whirlpool є зареєстрованим товарним знаком компанії Whirlpool, США

400010850928

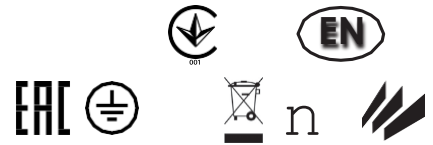

www.kiyv.ua