

М'ЯСОРУБКИ

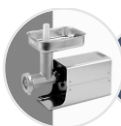

М'ясорубки MEM 12 – 22 розроблені як професійна лінія, виготовлені з нержавіючої сталі та нікельованого чавуну

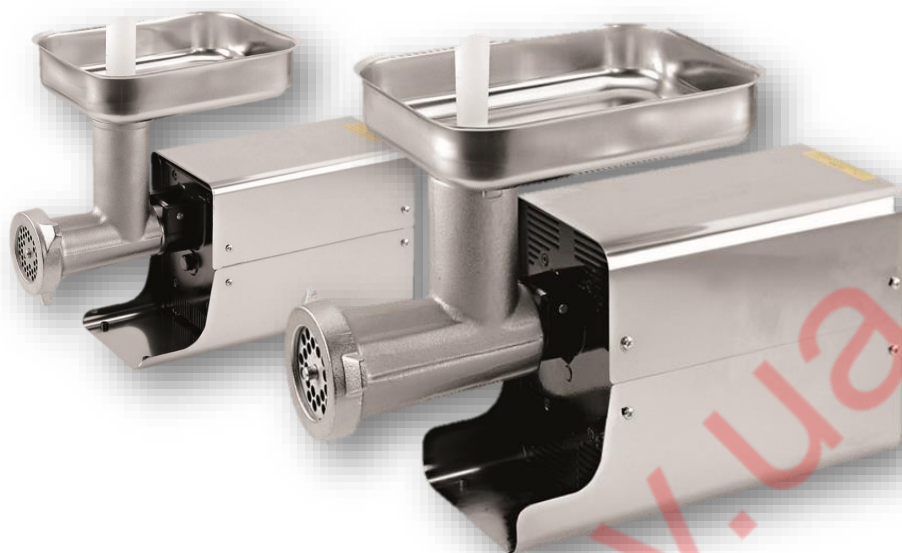

Мясоприймачі, решітки та ножі виготовлені з нержавіючої сталі



Усі машини оснащені високопотужним професійним однофазним вентиляльованим двигуном з редуктором у масляній ванні



Усі деталі, які контактують з їжею, легко знімаються, що полегшує використання та очищення



Вентильований двигун та гальмо двигуна



Перемикач старт-стоп, імпульсний блок керування 24 В, захист IP 55



MEM 12

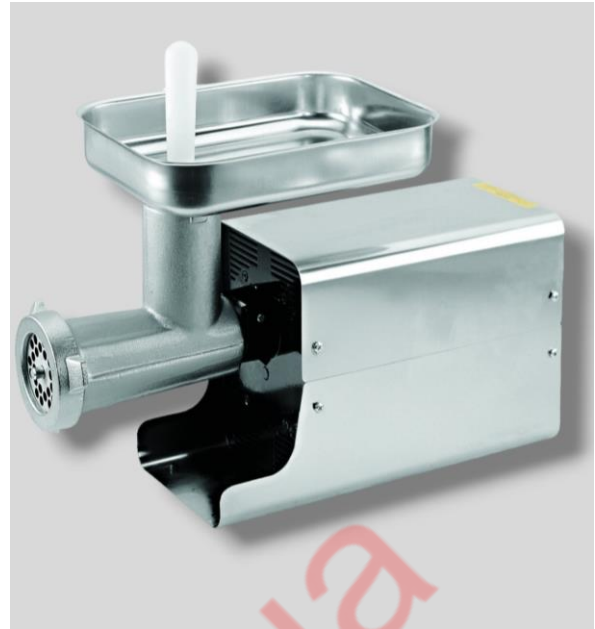

MEM 22



Годинна продуктивність - до 100 кг

Годинна продуктивність - до 200 кг

Двигун: 350 Вт, 230V - 50 Hz - Ph 1

Двигун: 380 Вт, 230V - 50 Hz - Ph 1

Можливість постійного використання: Так

Можливість постійного використання: Так

Реверс: Ні

Реверс: Так

Габаритні розміри: A=20 B=44,5 C=40 см

Габаритні розміри: A=23,5 B=55 C=42 см

Вага: 10 кг

Вага: 17 кг

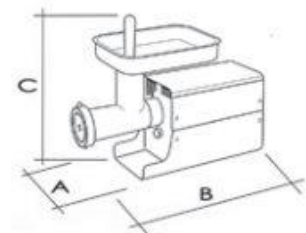



Решітка MEM 12 (4,5)
Матеріал: нержавіюча
сталь
Ø отворів: 4,5 мм
Машини: MEM 12



Решітка MEM 12 (6)
Матеріал: нержавіюча
сталь
Ø отворів: 6 мм
Машини: MEM 12

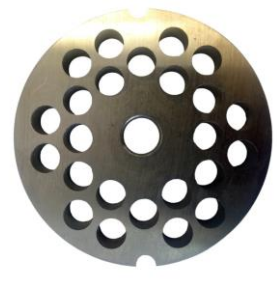

Решітка MEM 12 (8)
Матеріал: нержавіюча
сталь
Ø отворів: 8 мм
Машини: MEM 12

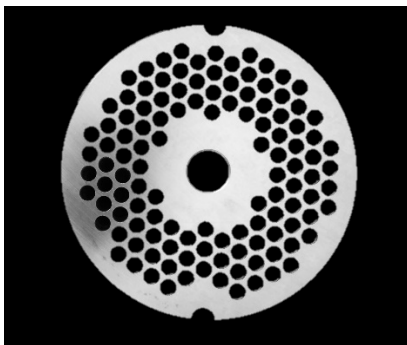

Решітка MEM 22 (4,5)
Матеріал: нержавіюча
сталь
Ø отворів: 4,5 мм
Машини: MEM 12

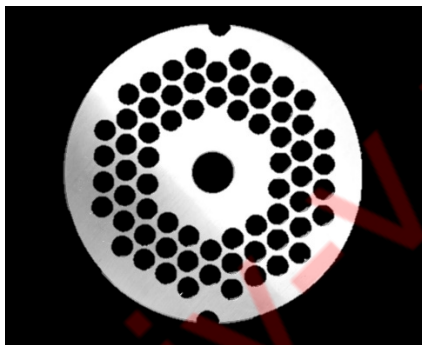

Решітка MEM 22 (6)
Матеріал: нержавіюча
сталь
Ø отворів: 6 мм
Машини: MEM 12



Решітка MEM 22 (8)
Матеріал: нержавіюча
сталь
Ø отворів: 8 мм
Машини: MEM 12



Ніж MEM 12
Матеріал: нержавіюча
сталь



- ✓ для MEM 12
- ✓ для MEM 22

Пакувальні трубки



Ніж MEM 12
Матеріал: нержавіюча
сталь



Пристрій складається з корпусу, фільтра з нержавіючої сталі 18/10, гвинтового приводу з подвійною різьбою та важкого чавунного приймача



Ідеально підходить для віджимання як необроблених, так і варених помідорів та інших фруктів і овочів, придатних для виробництва соків, пюре та консервів



Фільтр виготовлений з нержавіючої сталі 18/10 (18% хрому, який забезпечує стійкість сталі перед окисленням та 10% нікелю, який значно збільшує нейтральність матеріалу до харчових продуктів



Насадка для томатної пасти для МЕМ 12-22

