

Инструкция по эксплуатации

Микроволновая печь



610.181

1. Общие сведения	3
1.1 Информация к инструкции по эксплуатации	3
1.2 Значение символики	3
1.3 Ответственность и гарантийные обязательства	4
1.4 Защита авторских прав	4
1.5 Декларация о нормативном соответствии	4
2. Безопасность	5
2.1 Общие сведения	5
2.2 Указания по безопасности при пользовании прибором	5-6
2.3 Использование по назначению	6
3. Перевозка, упаковка и хранение	7
3.1 Транспортная инспекция	7
3.2 Упаковка	7
3.3 Хранение	7
4. Технические данные	8
4.1 Технические характеристики	8
4.2 Описание частей прибора	8-9
5. Установка и обслуживание	10
5.1 Меры предосторожности	10-12
5.2 Установка и подключение	12-13
5.3 Правила приготовления продуктов в микроволновой печи	13
5.4 Посуда, предназначенная для микроволновой печи	13-14
5.5 Обслуживание	14-18
6. Очистка и технический уход	19
6.1 Техника безопасности	19
6.2 Очистка	19-20
6.3 Меры предосторожности во время ухода	20
7. Возможные неисправности	20
8. Утилизация	21

Bartscher GmbH
Franz-Kleine-Str. 28
D-33154 Salzkotten
Германия

Тел.: +49 (0) 5258 971-0
Факс: +49 (0) 5258 971-120

1. Общие сведения

1.1 Информация к инструкции по эксплуатации

Эта инструкция по эксплуатации описывает установку, обслуживание и уход за прибором и служит важным информационным источником и справочником.

Знание и выполнение всех содержащихся в ней мер предосторожности и инструкции по эксплуатации является предпосылкой безопасной и правильной работы с прибором. Кроме этого, необходимо соблюдать действующие на территории пользования прибором указания по предотвращению несчастных случаев и общие указания по безопасности.

Инструкция по эксплуатации является частью продукта и должна храниться в месте, в любое время доступном для персонала по установке, эксплуатации, ухода и чистки прибора.

1.2 Значение символики

Важные технические указания и меры предосторожности обозначены в данной инструкции по эксплуатации символами / знаками. Непремено необходимо соблюдать эти указания для предотвращения несчастных случаев, человеческих и вещественных ущербов.



ПРЕДУПРЕЖДЕНИЕ!

Этот знак обозначает опасности, которые могут привести к травме. Непремено придерживайтесь точного соблюдения данных указаний по безопасности работы и будьте в этих случаях особенно осторожны.



ПРЕДУПРЕЖДЕНИЕ! Опасность поражения электрическим током!

Этот знак указывает на опасные ситуации, связанные с электрическим током. Несоблюдение мер предосторожности может привести к травмам или опасности для жизни.



ВНИМАНИЕ!

Этот знак обозначает указания, несоблюдение которых может привести к повреждению, неправильной работе и/или к выходу прибора из строя.



УКАЗАНИЕ!

Этот знак подчёркивает советы и информацию, к которым нужно придерживаться для бесперебойной и действующей эксплуатации прибора.

1.3 Ответственность и гарантийные обязательства

Все сведения и указания в этой инструкции по эксплуатации были составлены с учётом действующих предписаний, актуального уровня инженерно-технических исследований, а также нашего многолетнего опыта и знаний.

Переводы инструкции по эксплуатации также сделаны на уровне лучших знаний. Однако ответственность за ошибки в переводе мы на себя взять не можем. Основой служит приложенная немецкая версия инструкции по эксплуатации.

Действительный объём поставок может отклоняться при спецзаказах, предъявлении дополнительных заказных условий поставок или по причине новейших технических изменений, отличающихся от описанных здесь объяснений и чертёжных изображений. При наличии вопросов обращайтесь к изготовителю.



УКАЗАНИЕ!

Эта инструкция по эксплуатации должна быть до начала всех работ у прибора и с прибором, особенно перед взятием в эксплуатацию, тщательно прочитана! За повреждения и перебои, произошедшие в результате несоблюдения инструкции по эксплуатации, изготовитель не несёт никакой ответственности.

Инструкция по эксплуатации должна храниться непосредственно около прибора и быть доступной для всех, кто непосредственно работает у прибора или с прибором. Мы оставляем за собой право на технические изменения продукта в рамках улучшения качества использования и дальнейшего исследования.

1.4 Защита авторских прав

Инструкция по эксплуатации и содержащиеся в ней тексты, чертежи и прочие изображения защищены авторскими правами. Размножения любого вида и в любой форме – даже частично – а также использование и/или передача содержания запрещены без письменного согласия изготовителя. Нарушение ведёт за собой последствие возмещения убытков. Мы оставляем за собой право на предъявление дальнейших претензий.



УКАЗАНИЕ!

Содержание, тексты и прочие изображения защищены авторскими правами и находятся под защитой других прав защиты производства. Каждое злоупотребление наказуемо.

1.5 Декларация о нормативном соответствии

Прибор соответствует существующим нормам и директивам Европейского Сообщества. Это мы подтверждаем в Декларации о нормативном соответствии. При необходимости мы с удовольствием вышлем Вам соответствующую Декларацию о нормативном соответствии.

2. Безопасность

Этот раздел предлагает обзор всех важных аспектов безопасности.

Дополнительно в отдельных главах даны конкретные указания по безопасности для предотвращения опасности, которые обозначены знаками. Кроме этого необходимо обращать внимание на находящиеся на приборе пиктограммы, знаки и надписи и держать их постоянно в разборчивом состоянии.

Соблюдение всех указаний по безопасности обеспечит оптимальную защиту от повреждений и даст гарантию исправной работы прибора.

2.1 Общие сведения

Прибор изготовлен согласно действующим в данный момент правилам техники. Несмотря на это прибор может представлять опасность, если им пользоваться не в соответствии с руководством по эксплуатации или не по прямому назначению. Ознакомление с инструкцией по эксплуатации является одной из предпосылок защиты Вас от нанесения ущерба, а также предотвращения ошибок и таким образом уверенного и бесперебойного пользования прибором.

Во избежание повреждений и для обеспечения оптимальной производительности недопустимо предпринимать как изменений прибора, так и перестроек, если они чётко не разрешены изготовителем.

Прибор может лишь в безукоризненном и безопасном для работы состоянии быть взят в эксплуатацию.

2.2 Указания по безопасности при пользовании прибором

Данные по рабочей эксплуатации соответствуют действующим ко времени изготовления прибора предписаниям Европейского Сообщества.

Если прибором пользуются на производстве, то владелец обязан в течение всего времени пользования прибором определить соответствие названных мер по безопасности с актуальным положением правил и соблюдать новые предписания.

Вне пределов Европейского Сообщества необходимо придерживаться действующих на территории пользования прибором законов по безопасности работы и региональных предписаний. Наряду с указаниями по безопасности работы в этой инструкции по эксплуатации необходимо придерживаться всеобщих действующих на территории пользования прибором предписаний по предотвращению несчастных случаев, а также действующих предписаний по защите окружающей среды.



ВНИМАНИЕ!

- Этот прибор не предназначен для пользования лицами (включая детей) с ограниченными физическими, сенсорными, интеллектуальными способностями, недостаточным опытом и знаниями о приборе, если они не находятся под контролем лица, отвечающего за их безопасность, или не получили от него соответствующие указания по использованию прибора.
- Не оставлять детей во время работы прибора без присмотра, чтобы исключить возможность игры детей с прибором.
- Тщательно храните эту инструкцию по эксплуатации. В случае передачи прибора третьему лицу инструкция передаётся вместе с прибором.
- Все лица, пользующиеся прибором, должны придерживаться данных руководства по эксплуатации и соблюдать указания по безопасности.
- Прибором пользоваться исключительно в закрытых помещениях.

2.3 Использование по назначению

Безопасность работы гарантирована лишь при пользовании прибором по назначению. Все технические вмешательства, в том числе монтаж и ремонт, предпринимаются исключительно квалифицированными специалистами службы Сервиса.

Микроволновая печь предназначена **только для приготовления, подогревания и размораживания блюд** с применением соответствующей посуды.

Микроволновая печь **не** может использоваться для:

- промышленных и лабораторных целей;
- хранения кухонной посуды;
- сушения бумаги, текстильных и других легковоспламеняющихся материалов;
- разогревания и подогревания горючих жидкостей и материалов, опасных для здоровья, легко испаряющихся и подобных.



ВНИМАНИЕ!

Любое отклонение от пользования по прямому назначению и / или другое использование прибора запрещено и является использованием несоответственно прямому назначению.

Претензии любого рода к изготовителю и / или его представителю по поводу нанесённого ущерба в результате пользования прибором не по назначению исключены.

За весь ущерб при пользовании прибором не по назначению отвечает сам потребитель.

3. Перевозка, упаковка и хранение

3.1 Транспортная инспекция

Полученный груз незамедлительно проверить на комплектность и на транспортный ущерб. При внешне опознаваемом транспортном ущербе груз не принимать или принять с оговоркой.

Размер ущерба указать в транспортных документах / накладной/ перевозчика.

Подать рекламацию.

Скрытый ущерб reklamировать сразу после обнаружения, так как заявку на возмещение ущерба можно подать лишь в пределах действующих рекламационных сроков.

3.2 Упаковка

Не выкидывайте упаковочный картон вашего прибора. Он может Вам понадобиться для хранения, при переезде или если Вы в случае возможных повреждений будете высылать прибор в нашу сервисную службу. Полностью освободите прибор перед вводом в строй от внешнего и внутреннего упаковочного материала.



УКАЗАНИЕ!

Если Вы намереваетесь выкинуть упаковочный материал, соблюдайте предписания, действующие в Вашей стране. Подвозите вторично перерабатываемый упаковочный материал к месту сбора материалов вторичной переработки.

Проверьте, полностью ли укомплектован прибор и запасные принадлежности.

В случае недостачи каких-либо частей свяжитесь с нашей службой Сервиса.

3.3 Хранение

Приборы держать до установки в не распакованном виде, соблюдая нанесённые на внешней стороне маркировки по установке и хранению.

Упаковки хранить исключительно при следующих условиях:

- не держать под открытым небом;
 - хранить в сухом и свободном от пыли месте;
 - не подвергать воздействию агрессивных веществ;
 - предохранять от воздействия солнечных лучей;
 - избегать механических сотрясений;
 - при длительном хранении (более 3 месяцев) регулярно контролировать общее состояние всех частей и упаковок.
- В случае необходимости освежить или обновить.

4. Технические данные

4.1 Технические характеристики

Название	Микроволновая печь
№ изделия:	610.181
Материал корпуса и камеры приготовления:	из нержавеющей стали
Параметры присоединения:	230 В ~ 50 Гц 1500 Вт
Мощность микроволновой печи:	1000 В
Память программы:	10, до двойной записи
Внешние размеры:	шир. 520 x гл. 440 x выс. 310 мм
Внутренние размеры:	шир. 335 x гл. 360 x выс. 200 мм
Объем:	25 литров
Вес:	17,6 кг

Технические изменения возможны!

4.2 Описание частей прибора

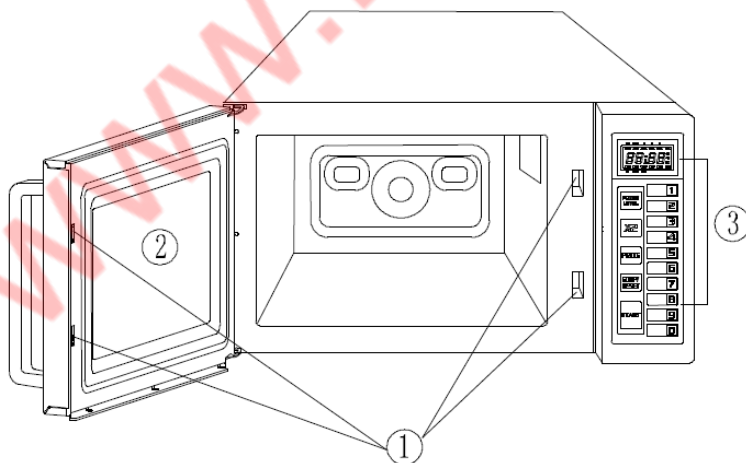

Панель обслуживания

1. Система безопасного закрывания
2. Стеклянные дверцы
3. Панель обслуживания
4. Цифровой дисплей
5. Уровень приготовления
6. Кнопка **X2**
7. Кнопка программы
8. Кнопка **Stop/Reset**
9. Кнопка **Start**
10. Кнопки памяти

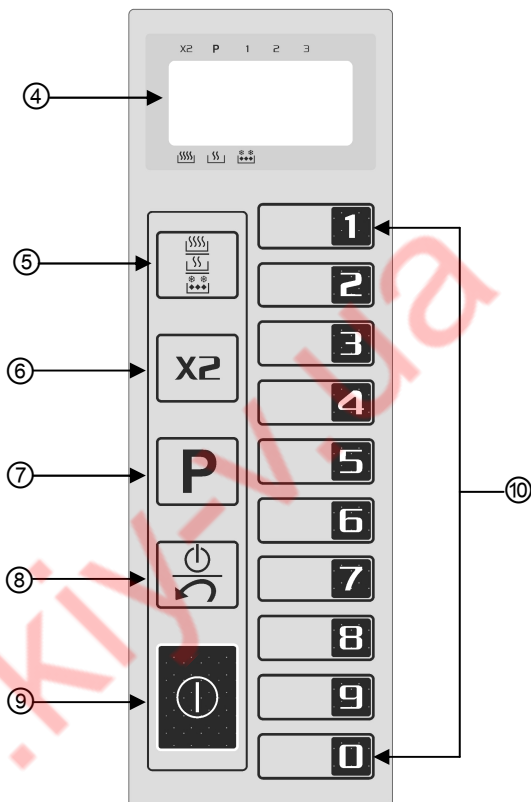

Сообщение на дисплее

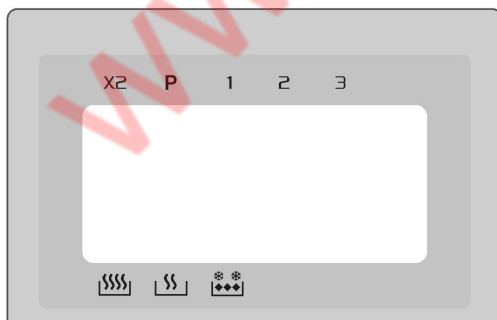

X2 Приготовление в режиме

X2

P Установка программы приготовления

1,2,3 Уровни приготовления

} Символы
 } выбранных
 } уровней
 приготовления

5. Установка и обслуживание

5.1 Меры предосторожности



ПРЕДУПРЕЖДЕНИЕ! Опасность поражения электрическим током!
Прибор можно подключать только в правильно установленные, одиночные розетки с защитным контактом. Не тянуть вилку из розетки за кабель. Не допускать соприкосновения кабеля с горячими частями.

- Следите за тем, чтобы кабель не соприкасался с источниками тепла или с острыми краями. Не допускать свисания кабеля со стола или с прилавка.
- Не пользуйтесь прибором, если он неправильно работает, повреждён или упал на пол.
- Не использовать принадлежности или запасные части, которые не были одобрены изготовителем. Они могут представлять опасность для потребителя или причинить вред прибору или ущерб человеку, к тому же теряется право на удовлетворение гарантийных притязаний.
- Не прокладывать кабель поверх коврового покрытия и других теплоизоляторов. Кабель не накрывать. Кабель держать вдалеке от рабочего места и не погружать в воду.
- Прибор во время работы не передвигать и не опрокидывать.



ПРЕДУПРЕЖДЕНИЕ! Опасность поражения электрическим током!
Прибор может нанести ущерб, если его установка произведена не профессионально!
Перед установкой сравните данные местной электросети с техническими сведениями прибора (смотрите заводскую табличку).
Прибор подключать только в случае соответствия!
Придерживаться руководства по безопасности!

- Очень важно, чтобы дверцы не были повреждены, и можно было их правильно закрывать. К опасным повреждениям дверец относятся, например:
 1. деформация дверец, вмятины,
 2. трещины или неправильно установленные петли и винтовые соединения,
 3. поврежденная прокладка дверец,
 4. треснувшее стекло,
 5. поврежденные элементы блокады.
- Между дверцами и прибором не могут находиться посторонние предметы.
- Прокладки дверец должны быть герметичными и чистыми, так как в результате их загрязнения и повреждения из микроволновой печи могут проникать электромагнитные волны. Следует избегать появления в этих местах каких-либо осадков (моющих средств, пыли, жира и т.п.).

- Не включать микроволновую печь при открытых дверцах, так как это может привести к чрезмерному и опасному облучению электромагнитными волнами.

Никогда не следует заменять предохраняющих замков!



ПРЕДУПРЕЖДЕНИЕ! Опасность получения ожогов!

Во время эксплуатации прибора некоторые его части сильно нагреваются. Во избежание получения ожогов, не следует прикасаться к прибору!

- **Не подогревать никаких горючих** предметов в приборе.
- **Не** приготавливать **никаких блюд содержащих спирт.**
- **Не жарить** в приборе **никаких продуктов. Горячий жир может привести к получению ожогов или повреждению прибора.**
- Не вкладывать в камеру приготовления никаких предметов (кухонных книжек, салфеток и т.д.). Внезапное включение прибора может повредить эти предметы, и даже сжечь.
- Во время подогревания или приготовления блюд в емкостях из горючих материалов, таких как пластик или бумага, **следует** наблюдать за работой прибора, так как есть опасность чрезмерного нагревания прибора.



ПРЕДУПРЕЖДЕНИЕ! Опасность получения ожогов!

Если предметы в микроволновой печи загорятся, следует оставить дверцы прибора закрытыми, выключить прибор и вынуть вилку из гнезда, можно также выключить главный предохранитель.

- **Не** приготавливать продукты питания и напитки в **закрытых или запечатанных емкостях.** Емкости могут треснуть в приборе или поранить пользователя во время их открывания!
- Блюда, подогреваемые в микроволновой печи, подогреваются неравномерно. Кроме этого емкости обычно более горячие, чем продукты в них. Следует осторожно **проверить температуру** блюда, особенно в случае продуктов, предназначенных для детей. **Опасность получения ожогов!**
- **Не** подогревать в микроволновой печи свежих или отваренных вкрутую яиц, в скорлупе или очищенных, яйца могут взорваться.
- Продукты с толстой кожицей, такие как картофель, тыква, яблоки, каштаны, перед подогреванием следует наколоть.
- Не вкладывать в микроволновую печь смеси из **воды, масла или жира**, так как такая смесь может взорваться.
- Никогда не использовать прибор без вращающейся тарелки и **без продуктов.** Прибор может повредиться.
- **Не** использовать кастрюлю, сковород и крышек из **металла.** Металл может привести к появлению искр в камере приготовления.

Использовать только посуду из материала, стойкого к воздействию высокой температуры, предназначенную для использования в микроволновых печах (см. раздел 5.4). **Опасность возникновения пожара!**

- Во время подогревания напитков в микроволновой печи может произойти так называемое «приостановление кипячения». Жидкость достигает температуру кипения без заметных извне признаков. Поэтому следует очень осторожно обращаться с емкостью. Даже небольшое сотрясение, например, во время изъятия емкости из прибора, может привести к разлитию жидкости. **Опасность получения ожогов!**
- Поэтому не следует использовать высоких, узких емкостей с узкой горловиной.
- В посуду с жидкостью вложить чайную ложку (в виде исключения из металла) или стеклянную палочку, после чего поставить посуду на середине вращающейся тарелки. Размешать жидкость перед подогреванием, а также в середине цикла приготовления. После подогревания подождать немного, осторожно размешать жидкость в посуде и вынуть из камеры приготовления.
- Так как продукты в микроволновой печи подогреваются неравномерно, содержимое бутылок для детей **следует тщательно размешать или потрясти, после чего**, перед подачей ребенку бутылки, **проверить температуру продукта. Опасность получения ожогов!**
Перед подогреванием продуктов снять крышку и соску!

5.2 Установка и подключение

- Распаковать прибор и полностью удалить упаковку.
- Установить прибор на плоской, стабильной поверхности, которая выдержит вес микроволновой печи, а также возможных тяжелых продуктов.
- Не устанавливать прибор вблизи горючих материалов, избегать воздействия высоких температур и влажности.
- **Никогда** не устанавливать прибор на легковоспламеняющемся основании (например, скатерть, ковер и т.п.).
- Для того чтобы прибор работал правильно, следует обеспечить его достаточную вентиляцию. Поэтому при установке прибора следует соблюдать следующие **безопасные расстояния**:
 - **сверху 20 см**
 - **сзади 10 см**
 - **по 5 см с обеих сторон.**
- Никогда не прикрывать вентиляционные отверстия!
- **Расстояние** от прибора до радиоприемников, телевизоров и т.п. должно составлять **минимум 2 м** во избежание помех при приеме радиоволн.
- Электрическая цепь вилки должна быть предохранена как минимум 16А. Прибор подключить непосредственно к настенному гнезду; нельзя пользоваться разветвлениями или многоконтактными штепсельными гнездами.

- Прибор установить таким образом, чтобы был возможен беспрепятственный доступ к вилке, и чтобы в случае необходимости можно было быстро отключить прибор от сети.

5.3 Правила приготовления продуктов в микроволновой печи

Вместо традиционного источника тепла в микроволновой печи применена электронная лампа, излучающая электромагнитные волны. Эти волны, также как и радиоволны, невидимы, можно увидеть только результат их действия. Волны могут проникать через такие материалы как стекло, фарфор, пластик и бумага. Поскольку эти материалы не содержат воду, жир или масло, они не нагреваются микроволнами. Микроволны проникают в приготавливаемые продукты и приводят к движению молекул воды, жира или масла, и в результате трения производится тепло, которое используется для размораживания, подогревания или приготовления. Во время приготовления при использовании микроволн тепло создается внутри продукта, не так как в обычном процессе приготовления или гриле, где тепло проникает в продукты извне. Если прибор не поврежден, энергия, производимая микроволнами, остается внутри прибора и не создает опасности для пользователя.

- Приготавливаемый продукт следует осторожно вставить в микроволновую печь, более крупные куски разложить с внешней стороны посуды.
- Помнить о времени приготовления. Рекомендуется уставить самое короткое поданное время, а в случае необходимости время приготовления продлить. Слишком долго приготавливаемые продукты могут подгорать и начать дымиться.
- Во время приготовления продукты следует прикрывать. Благодаря этому блюдо будет приготовлено равномерно, и не будет разбрызгиваться.
- Во время приготовления продукт следует перевернуть один раз. Таким образом, процесс приготовления, например, цыпленка или гамбургера, будет ускорен. Большие куски, такие как жаркое, следует перевернуть как минимум раз.
- Такие блюда как тефтели следует как минимум раз, по истечении половины времени приготовления, переложить, т.е. верхний слой переложить вниз, а нижний слой наверх, от середины наружу и наоборот.

5.4 Посуда, предназначенная для микроволновой печи

1. Проверить, подходит ли данная посуда для использования в микроволновой печи.

Тест: вставить пустую посуду вместе со стаканом воды (никогда не включать прибор при отсутствии в нем или в посуде продуктов) в прибор и подогревать на самом высоком уровне мощности в течение 60 секунд. Подходящая посуда будет легкой. Если посуда сильно нагрелась, ее не следует использовать в микроволновой печи.

2. Соответствующий материал для посуды для микроволновой печи пропускает микроволны. Энергия проникает через емкость и подогревает продукты.
3. Не использовать посуду из металла или с металлическими элементами (напр. золотые ободки на тарелке). Микроволны не проникают через металл.





4. Не использовать продукты, выполненные из макулатуры, так как они могут содержать небольшие металлические элементы. В случае использования таких емкостей в микроволновой печи могут появиться искры или даже пожар.
5. Рекомендуется использовать овальную и круглую посуду, не квадратную, так как в углах такой посуды продукт нагреется быстрее.
6. Плоские, широкие емкости больше подходят для применения в микроволновой печи, чем узкие и высокие. В плоской посуде продукты нагреваются равномерно.
7. Во избежание пригорания продукта на края посуды, эти края можно обернуть тонкими полосками алюминиевой фольги. Не использовать слишком большого количества алюминиевой фольги и сохранять минимальное расстояние, от 2,5 до 3,0 см между фольгой и стенкой камеры приготовления микроволновой печи.

Посуда для приготовления	Применение в микроволновых печах
Жароупорное стекло	да
Стекло, нестойкое к высоким температурам	нет
Жароупорная керамика	да
Пластиковая посуда, допущенная к использованию в микроволновых печах	да
Кухонная бумага	да
Металлический поднос / миска	нет
Алюминиевая фольга, допущенная к использованию в микроволновых печах	да
Пластиковые емкости, допущенные к использованию в микроволновых печах	да

5.5 Обслуживание



ПРИГОТОВЛЕНИЕ В СООТВЕТСТВИИ С УСТАНОВЛЕННЫМ ВРЕМЕНЕМ И УРОВНЕМ ПРИГОТОВЛЕНИЯ

Для того чтобы установить процесс приготовления перед нажатием кнопки  следует выбрать уровень приготовления и с помощью цифровых кнопок / кнопок памяти установить время приготовления.

 нажать кнопку	Описание мощности уровней приготовления
Один раз	Высокий 
Два раза	Средний 
Три раза	Размораживание 

Ниже приведен пример одноэтапного приготовления на самом высоком уровне приготовления в течение 3 минут:



1. Нажать кнопку  один раз.
2. Появится символ .
3. Нажать поочередно кнопки **3, 0, 0**.
4. Нажать кнопку .

МНОГОЭТАПНОЕ ПРИГОТОВЛЕНИЕ

Некоторые продовольственные продукты должны приготавливаться в режиме многоэтапного приготовления или периодически на разных уровнях приготовления и в разное время. С этой целью можно вручную выбрать из числа трех уровней:



Приготовление на уровне 1

Установить уровень 1 в соответствии с описанием выше.

Приготовление на уровне 2

Ниже приведен пример двухэтапного приготовления на среднем уровне приготовления и со временем 5 минут:





1. Нажать кнопку  два раза.
2. На дисплее появится символ .
3. Нажать поочередно кнопки **5, 0, 0**.
4. Нажать кнопку .

Приготовление на уровне 3

Выбрать уровень приготовления  „размораживание” и установить время приготовления на, например, пять минут.



1. Нажать кнопку  три раза.
2. Появится символ .
3. Нажать поочередно кнопки **5, 0, 0**.
4. Далее нажать кнопку .

Запись в памяти программ приготовления на цифровых кнопках / кнопках памяти



В случае часто используемых программ есть возможность записи их в памяти на цифровых кнопках / кнопках памяти, таким образом можно включить программу только одним нажатием кнопки.

Каждая цифровая кнопка / кнопка памяти приписана только к одной программе приготовления. Если прибор находится в режиме готовности, нажимая одну из 10 кнопок можно выбрать одну программу.

Ниже представлена схема соответствия цифровых кнопок / кнопок памяти:

Цифровая кнопка/ кнопки памяти	1	2	3	4	5	6	7	8	9	0
Приписанное время приготовления	:10	:20	:30	:45	1:00	1:30	2:00	2:30	3:00	3:30



Пользователь может приписать кнопкам произвольный параметр в соответствии со своими потребностями. Ниже рекомендации, как можно запрограммировать трёхэтапную программу приготовления с разными параметрами приготовления цифровой кнопке / кнопке памяти:

1. Кнопку **P** нажать один раз.
2. Нажать кнопку **5**.

3. Кнопку  нажать два раза.
4. Нажать поочередно кнопки **8, 0, 0**.
5. Для выполнения записи в памяти программы нажать кнопку **P**.

Таким образом можно установить двух- или трёхэтапную программу приготовления, повторяя шаги 3-4 один или два раза. В завершение нажимаем

кнопку , чтобы вернуться к режиму готовности прибора.

Примечание: если хотим включить процесс приготовления с помощью кнопки , а не путем нажатия соответствующей цифровой кнопки / кнопки памяти, в течение

5 секунд следует придержать кнопку ; после выбора соответствующей программы приготовления, с помощью цифровой кнопки / кнопки памяти нажать кнопку , прежде чем программа начнет действовать.

ФУНКЦИЯ КНОПКИ X2

Для записи в памяти прибора остальных программ на цифровых кнопках / кнопках памяти служит кнопка X2. В режиме готовности нажать кнопку X2, а после этого выбранную цифровую кнопку / кнопку памяти. Вызов программы выглядит следующим образом:

Цифровая кнопка/ кнопки памяти	1	2	3	4	5	6	7	8	9	0
Приписанное время приготовления	:20	:40	1:00	1:30	2:00	3:00	4:00	5:00	6:00	7:00

С помощью функции **X2** можно записывать в памяти только однозначные программы приготовления. После записи в памяти нажать кнопку , чтобы повторно перейти в режим готовности.

Прибор выполнит требуемую программу после нажатия кнопки **X2**, а далее соответствующей цифровой кнопки / кнопки памяти.

Ниже представлен пример функции **X2** с максимальным уровнем приготовления 3 минуты, запрограммированным на цифровой кнопке / кнопке памяти **8**:



1. Нажать кнопку **P**.
2. Один раз нажать кнопку **X2**.
3. Нажать кнопку **8**.



4. Один раз нажать кнопку .
5. Поочередно нажать кнопки **3, 0, 0**.
6. Нажать кнопку **P** с целью записи настроек в памяти прибора.

СЧЕТЧИК

Есть возможность считывания, как часто микроволновая печь была использована. Для этого следует:

1. открыть дверцы.
2. придержать нажатую кнопку , в это же время нажать кнопку . На дисплее появится информация, как часто прибор был использован.

Эта функция предусмотрена особенно для коммерческих целей, чтобы иметь возможность проанализировать в определенном месте нагрузку или частоту использования.

РАЗМОРАЖИВАНИЕ ЗАМОРОЖЕННЫХ ПРОДУКТОВ

1. По причине разной толщины и формы продовольственных продуктов не рекомендуется размораживать продовольственные продукты в микроволновой печи в целой форме, так как продукт может разморозиться неравномерно. Кроме того, может иметь место повышенная концентрация конденсата и продукт в некоторых местах может сильно нагреваться, в то время как в других местах будет еще замороженным. В случае глубоко замороженных полупродуктов, их следует размораживать только на 70%, используя для этого микроволновую печь с целью ускорения приготовления необходимого блюда.
2. Для того чтобы блюдо размораживалось равномерно, во время размораживания его следует регулярно переворачивать.
3. Для размораживания жирного (тяжелого) мяса, его сначала следует коротко подогреть в микроволновой печи, далее вложить в кастрюлю и оставить в помещении с комнатной температурой или подогреть с короткими перерывами.
4. Если хотим разморозить целую курицу или замороженный продукт неравномерной формы, тогда отдельные части следует завернуть в алюминиевую фольгу, чтобы эти куски в отличие от больших кусков не нагрелись слишком быстро. В случае больших кусков мяса, бока следует завернуть в алюминиевую фольгу, чтобы мясо размораживалось равномерно благодаря вертикальным микроволновым волнам.
5. Время от времени следует удалять лед.

СОВЕТЫ И РЕКОМЕНДАЦИИ

Время приготовления зависит от следующих свойств продуктов:

Исходная температура:	Чем ниже, тем время приготовления дольше
Густота:	Чем гуще продукт, тем время приготовления дольше
Влажность:	Чем суше продукт, тем время приготовления дольше
Форма	Чем толще, тем время приготовления дольше
Вес:	Чем больше, тем время приготовления дольше

Блюда должны быть прикрыты, чтобы:

- ускорить подогревание,
- избежать высушивания продукта,
- избежать разбрызгивания жира в камере приготовления,

Исключение: хлеб, выпечка, панированные продукты и продукты, которые должны быть хрустящими не следует прикрывать.

6. Очистка и технический уход

6.1 Техника безопасности

- Перед очисткой, а также перед проведением ремонтных работ прибор необходимо выключить из сети (вытянуть сетевой кабель) и дать остыть.
- Не применять никакие едкие чистящие вещества и следить за тем, чтобы вода не попала в прибор.
- Чтобы предотвратить травмы вследствие поражения электрическим током, **никогда** не опускать кабель, прибор и вилку в воду или другие жидкости.



ВНИМАНИЕ!

***Прибор не предназначен для прямого опрыскивания водяной струёй!
Никогда не применяйте никакую напорную водяную струю для чистки прибора!***

6.2 Очистка

- Прибор следует регулярно мыть.
- После каждого использования прибор следует очистить с помощью влажной салфетки. Остатки еды и напитков на внутренней стенке следует удалить с помощью влажной салфетки. В случае большого загрязнения можно воспользоваться мягким моющим средством.
- Избегать использования аэрозолей и других агрессивных чистящих средств, так как остатки этих средств могут остаться на приборе и повредить его поверхность.
- Внешнюю поверхность следует очищать влажной салфеткой. Для того чтобы предохранить части, которые находятся внутри прибора от повреждения, не следует допускать, чтобы вода попадала в прибор через вентиляционные отверстия.
- Для того чтобы удалить загрязнения, следует протереть дверцы, прокладки дверец и прилегающие элементы влажной салфеткой. Для мытья не следует использовать агрессивных чистящих средств.
- Не мочить панель управления. Панель управления очистить с помощью влажной мягкой салфетки. Не закрывать дверцы во время мытья прибора, чтобы избежать его случайного включения.
- Если внутри и снаружи дверец появится конденсат, его следует удалить с помощью мягкой салфетки.
Конденсат появляется в случае, если прибор работает в условиях высокой влажности воздуха. Появление конденсата является нормальным явлением.
- Неприятные запахи в приборе можно удалить, вставляя в него чашку с водой и лимонным соком, подогревая ее в течение ок. 5 минут. В завершение тщательно протереть прибор сухой, мягкой салфеткой.

- Для мытья использовать только мягкие салфетки, **никогда** не использовать жестких материалов, которые могут поцарапать поверхность прибора.
- После очистки прибора, вытереть его поверхность насухо и выполлировать с помощью мягкой сухой салфетки.

6.3 Меры предосторожности во время ухода

- Периодически следует проверять, не повредился ли сетевой кабель. Прибором нельзя пользоваться при поврежденном кабеле. Если кабель поврежден, с целью предотвращения опасности его следует заменить в сервисном пункте или вызвать квалифицированного электрика.
- При повреждениях и перебоях обратитесь в специализированные магазины или в нашу службу сервиса. Следует обратить внимание на указания касательно обнаружения неисправностей в пункте 7.
- Работы по уходу и ремонту должны проводиться только квалифицированными специалистами при использовании оригинальных запасных частей и принадлежностей. **Никогда не пытайтесь сами привести прибор в исправное состояние.**

7. Возможные неисправности

Если прибор не работает:

1. Следует проверить, правильно ли подключена микроволновая печь к источнику питания. Вынуть вилку из гнезда и подождать ок. 10 секунд и вложить ее обратно.
2. Проверить, не выключились ли предохранители или главный выключатель. Если они функционируют правильно, следует проверить контакт, подключая к нему другой прибор.
3. Следует проверить, хорошо ли закрыты дверцы (система блокады дверец). В противном случае для обеспечения безопасности микроволновое излучение в камере микроволновой печи будет заблокировано.

После исключения всех вышеупомянутых неисправностей следует обратиться в пункт сервисного обслуживания. Ни в коем случае не следует предпринимать самостоятельных попыток ремонта прибора.

8. Утилизация

Старые приборы

Отслуживший прибор нужно по истечении продолжительности службы сдать в утиль согласно национальным предписаниям утилизации. Рекомендуется вступить в контакт с одной из фирм, занимающейся утилизацией или связаться с отделом по утилизации Вашей коммуны.



ПРЕДУПРЕЖДЕНИЕ!

Для исключения нарушения и связанными с этим опасностями, приведите прибор перед утилизацией в непригодное состояние. Для этого прибор отключить от сети и удалить сетевой кабель от прибора.



УКАЗАНИЕ!



При утилизации прибора придерживайтесь к действующим в Вашей стране и в Вашей коммуне предписаниям.

Bartscher GmbH
Franz-Kleine-Str. 28
D-33154 Salzkotten
Германия

Тел.: +49 (0) 5258 971-0
Факс: +49 (0) 5258 971-120