

Kuvings®
WHOLE SLOW JUICER

Kuvings®

KUVINGS WHOLE
SLOW

Chef ИНСТРУКЦИЯ

- После прочтения инструкции, храните ее в доступном месте.
- Данная инструкция доступна в разных форматах на сайте:
<http://www.kuvings.com>

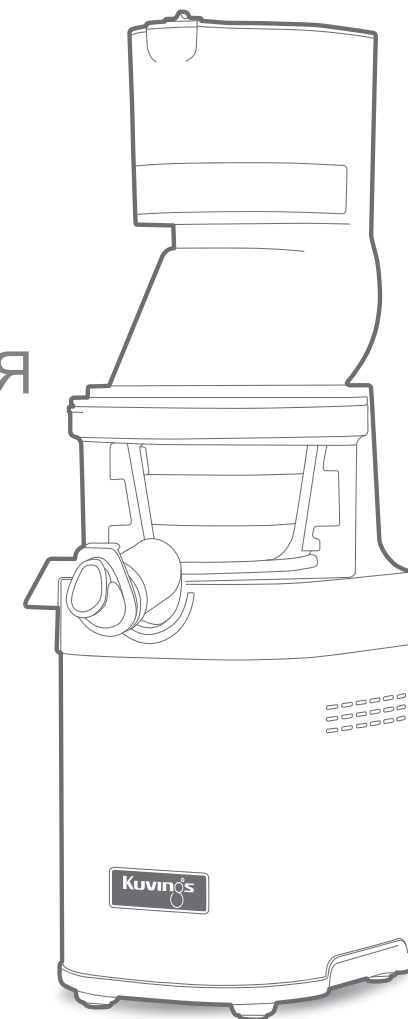

СОДЕРЖАНИЕ

- 03 Инструкции по безопасности
- 06 Предупреждения
- 08 Комплектация
- 10 Сборка
- 12 Как пользоваться
- 14 Советы по эксплуатации
- 15 Советы по ингредиентам
- 16 Подготовка ингредиентов
- 20 Разборка и очистка
- 22 Очистка силиконовых частей
- 23 Использование инструментов для очистки
- 24 Вставка для сорбетов и мороженого
- 26 Вставка с крупными отверстиями
- 28 Вставка для смузи
- 30 Неполадки, вопросы и ответы
- 32 Спецификация

Перед использованием прочитайте инструкцию полностью.

Важные меры предосторожности

При использовании электрического прибора должны быть соблюдены следующие меры предосторожности:

1. Прочтите инструкцию полностью.
2. Для предотвращения поражения током не мочите прибор и не погружайте его в жидкости.
3. Не оставляйте без присмотра детей рядом с работающим прибором.
4. Выключите прибор из розетки если он не используется, при разборке/сборке, перед мытьем.
5. Избегайте контакта с движущимися частями.
6. Не используйте прибор с поврежденным шнуром или розеткой. Не пытайтесь включать прибор с видимыми повреждениями или после его падения. Отвезите прибор в ближайший авторизованный сервисный центр для проверки и ремонта.
7. Использование насадок не рекомендованных производителем может привести к пожару, поражению электрическим током или травме..
8. Не используйте на открытом воздухе.
9. Не допускайте свисания шнура с края стола.
10. Перед включением убедитесь, что насадка соковыжималки надежно зафиксирована. Не снимайте ее с фиксаторов во время работы соковыжималки.

11. Установите выключатель в положение «выключено» после каждого использования. Перед разборкой убедитесь, что электродвигатель остановился.
12. Не используйте прибор, если сито повреждено.
13. Не вносите изменения в этот прибор.
14. Не суйте пальцы или другие предметы в загрузочное отверстие во время работы соковыжималки. Если еда застряла, подтолкните фруктом(овощем) либо толкателем. Если это не помогает, выключите мотор и разберите соковыжималку, чтобы удалить остатки пищи.
15. Если конструкцией предусмотрен контейнер для мякоти, не работайте без него.
16. Не используйте прибор в других целях, помимо назначения, описанного в руководстве.
17. Прибор необходимо периодически выключать.
18. Прибор может использоваться детьми старше 8 лет и лицами с ограниченными физическими или умственными способностями, или с недостатком опыта и знаний, если они работают под наблюдением или после инструктирования и понимают возможные опасности. Детям не позволяется играть с прибором. Очистка и доступное пользователю техническое обслуживание не должно производиться детьми без присмотра.
19. Сохраняйте данную инструкцию.
20. Если прибор передается как подарок, пожалуйста передайте вместе с инструкцией.
21. Не используйте прибор, если сито, либо защитная крышка повреждены или имеют видимые трещины.
22. Выключите прибор и отсоедините от сети перед заменой аксессуаров или движущихся при использовании частей.
23. Поврежденный шнур питания должен быть заменен производителем, его сервисным агентом или аналогичным квалифицированным лицом, во избежании опасности.
24. Этот прибор не предназначен для использования лицами (включая детей) с ограниченными физическими или умственными способностями, если они не находятся под наблюдением или не проинструктированы относительно использования прибора лицом, ответственным за их безопасность.
25. Дети должны быть под присмотром, чтобы убедиться, что они не играют с прибором.



Внимание,

Принимайте меры предосторожности для обеспечения безопасности. Пожалуйста, прочитайте внимательно меры предосторожности и проявляйте определенную осторожность при использовании прибора.

 **Внимание:** действия предупреждающие травмы пользователя.

 **Осторожно:** действия предупреждающие поломки прибора.

 Запрещено







 Следуйте инструкциям

 Отключить от сети

 Не разбирать









 Примите меры

 Остерегайтесь удара током

-  Не подключайте несколько приборов в одну розетку.
→ может привести к возгоранию и взрыву.
-  Не трогайте шнур питания мокрыми руками.
→ может стать причиной удара током.
-  Не оставляйте подключенный прибор без присмотра. Отключите прибор от питания, если он не используется
-  Если шнур питания влажный, протрите его сухим полотенцем.
→ может стать причиной удара током или возгорания.
-  Не кидайте прибор и не наносите сильных ударов.
→ может повредить или сломать прибор.
-  Не выключайте прибор выдергиванием за шнур из розетки.
→ может повредить шнур и стать причиной удара током.
-  Не засовывайте пальцы и посторонние предметы в загрузочную трубу во время работы прибора.
→ может привести к травмам.



Осторожно,

-  Не допускается мойка частей в посудомоечной посуде или слишком горячей воде.
→ приводит к ускоренному износу частей
-  Не разбирайте базовый блок, не ремонтируйте и не настраивайте прибор самостоятельно.
→ может привести к отказу в работе, поражению током, возгоранию, травмам.
-  Не используйте прибор на неровной или неустойчивой поверхности.
→ может привести к поломкам при падении.
-  Берегите прибор от детей и храните в безопасном месте.
→ может привести к травмам
-  Не храните и не используйте прибор рядом с отоплением.
→ может привести к деформациям и изменению цвета частей прибора.
-  Не используйте химические средства для очистки бытовой техники и не распыляйте легковоспламеняющиеся аэрозоли рядом с прибором.
→ может привести к изменению цвета и возгоранию.
-  Не ставьте тяжелые предметы на шнур питания и избегайте сильных перегибов.
→ может вызвать короткое замыкание и возгорание.
-  Долгая работа соковыжималки без загрузки продуктами может привести к повреждению винта.

КОМПЛЕКТАЦИЯ

* Изображения могут незначительно отличаться от фактического продукта..

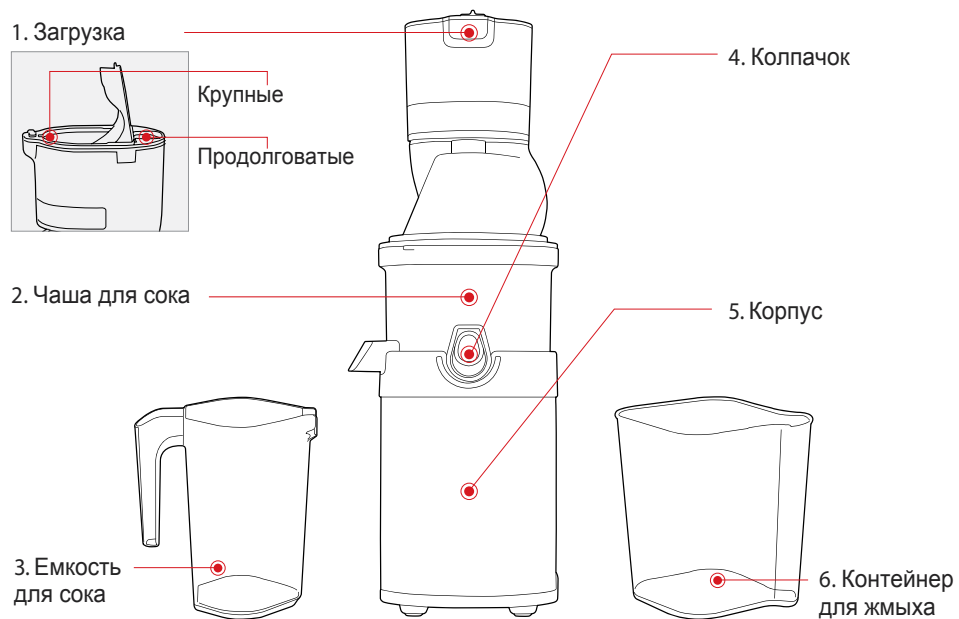

7. Очиститель



8. Фильтр-сетка



9. Шнек



10. Толкатель



11. Щетка



12. Большая щетка



13. Круглая щетка



* Изображения могут незначительно отличаться от фактического продукта.



ШАГ 1

Сборка насадки

Совместите красные точки ● всех частей в указанном порядке. Затем поверните крышку по часовой стрелке для фиксации.

ШАГ 2

Соединение насадки с корпусом

Поставьте насадку на корпус таким образом, что бы стрелка ▼ совместилась с надписью OPEN ▢ переместите в позицию CLOSE ▲

ШАГ 1 Сборка насадки

Проверьте перед началом

- Помойте части перед первым использованием.
- Убедитесь, что скребки и силиконовые кольца фильтра-сетки правильно подогнаны.

- 1** Вставьте фильтр-сетку в очиститель со скребками и установите в чашу для сока так, чтобы краные точки ● были совмещены.

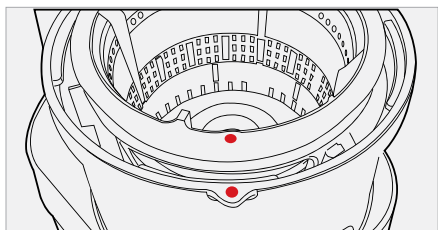
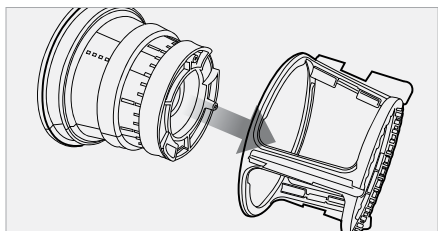

- 2** Поместите шнек в фильтр-сетку, проверните и надавите до щелчка.

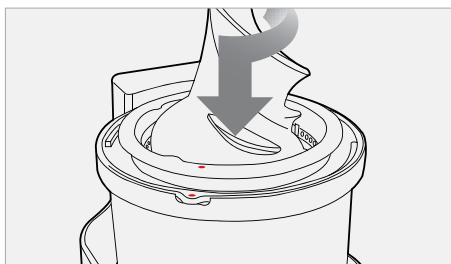

Прим. Для закрытия крышки, шнек должен быть установлен на место.

- 3** Поставьте крышку на чашку, совместив красные точки ●. Поверните по часовой стрелке до совпадения красной точки ● с маркировкой close ||

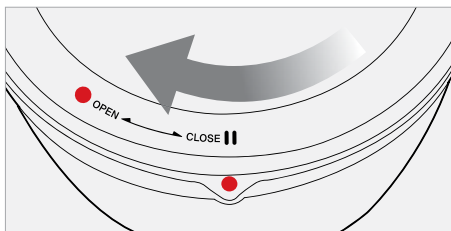
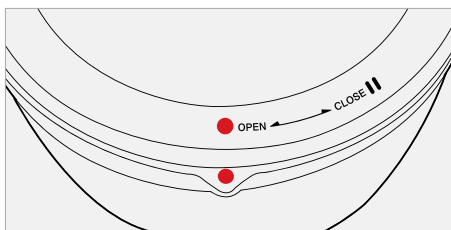

ШАГ 2 Насадка и корпус

Совет

Удерживая чашу, совместите и поверните верхнюю часть по часовой стрелке, как показано на рисунке.

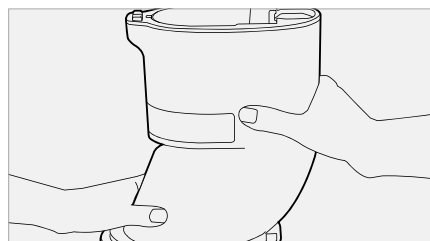

- 4** Поместите насадку на корпус, выровняйте стрелку ▼ на насадке с отметкой OPEN на корпусе и поверните в позицию CLOSE.



- 5** Отметки открыто/закрыто на насадке.

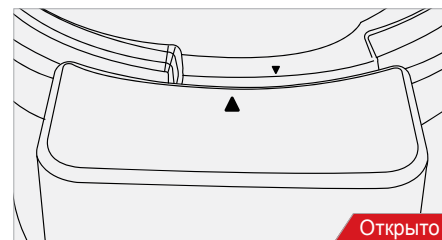

Открыто

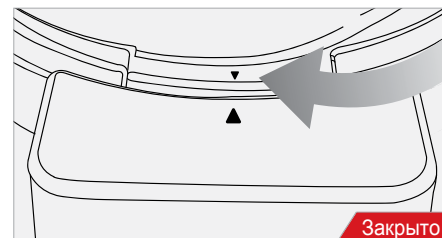

Закрыто

Прим. | Соковыжималка не включится пока стрелка ▼ на насадке точно не совпадет с отметкой ▲ CLOSE на корпусе.

- 6** Поставьте емкость для сока и контейнер для выжимки как показано на рисунке.



После подготовки ингредиентов, вставьте вилку в розетку.

- Прим.** |
- Не трогайте шнур мокрыми руками.
Может привести к удару током, замыканию или возгоранию.
 - Убедитесь в том, что вилка надежно вставлена в розетку.



Нажмите кнопку (FWD) вперед для запуска

- Прим.** |
- Вперед: затягивает и медленно выжимает ингредиенты.
 - Реверс: выталкивает ингредиенты обратно для высвобождения.

Если ингредиенты застряли и не позволяют открыть насадку, нажмите кнопку в положение СТОП(О). Затем нажмите и удерживайте кнопку Реверс (REV) до высвобождения ингредиентов. Повторяйте REV - О - FWD сколько понадобится.

Если соковыжималка остановилась:

Нажмите кнопку О(Выкл), затем нажмите и удерживайте REV(Реверс) до полного высвобождения ингредиентов.

Повторяйте REW - О - FWD(Реверс - Выкл - Вперед) столько, сколько необходимо.

FWD(Вперед) : запускает
О(Выкл) : останавливает
REV(Реверс) : работает в реверсе



- Прим.** |
- REV(Реверс): Выдавливает назад ингредиенты.
REV(Реверс) работает только при постоянном нажатии.
 - Нажав О(Выкл) убедитесь что двигатель полностью остановился. Затем нажмите Реверс.
Нажмите REV(Реверс) на 2-3 секунды и отпустите. Повторите при необходимости. Дождитесь остановки двигателя перед нажатием кнопки REV(Реверс), что бы избежать поломки.
 - Если соковыжималка не работает и далее, разберите и почистите ее перед дальнейшим использованием.

Загружайте ингредиенты не спеша, кусочек за кусочком.

- Прим.** |
- Приготовьте ингредиенты к выжиманию.
 - Плотная загрузка приемного бункера может привести к остановке прибора.
 - Загружайте ингредиенты не торопясь, последовательно, один за другим
 - Удалите твердые семена и косточки из фруктов. Замороженные фрукты должны быть предварительно разморожены



Вставить в трубку

Вегетативные овощи | (морковь, свекла, шпинат)

- Прим.** |
- Жесткие и волокнистые:
Нарезать 2-3 см. в ширину, 5-6 см. в длину.
 - Листовые овощи (сельдерей, капуста, зелень и т.п.):
Нарежьте стебли по 5-6 см высотой и перед загрузкой в соковыжималку оберните лист вокруг стебля.

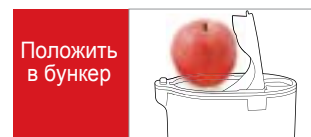

Положить в бункер

Мягкие фрукты и овощи | (яблоки, апельсины, томаты)

- Прим.** |
- Мягкие ингредиенты: Разрежьте на 4-и части. Вложите в загрузочную часть бункера и протолкните крышкой бункера.



Колпачок Используйте для изготовления микстов соков, для набора сока и при мойке соковыжималки.

- Совет** |
- Работая с закрытым колпачком вы получите соковый микст состоящий из разных фруктов, овощей, молока, бананов, бобов и т.д.
 - После работы закройте колпачок для остановки вытекания сока, а так же перед разбором соковыжималки.
 - При производстве различных соков, удобно промывать накопитель, между отжимами, налив в него графин воды при закрытом колпачке.

- Прим.** |
- Оставьте колпачок открытым при отжиме ингредиентов, которые дают пену. (яблоки, сельдерей)
 - Работая с закрытым колпачком следите за тем, что бы накопитель не переполнялся.



Выключайте соковыжималку после полного отжима ингредиентов.

- Прим.** |
- Если ингредиенты отжаты не полностью, то возможны затруднения при разборке соковыжималки. (дайте соковыжималке проработать дополнительно 30 секунд для окончательного отжима ингредиентов.)
Если ингредиенты застряли нажмите REV - О - FWD(Реверс - ВЫКЛ - ВКЛ) и повторите 2~3 раза для высвобождения шнека. Затем возьмите насадку двумя руками, с силой нажмите вниз и одновременно проверните против часовой стрелки.
※ В зависимости от ингредиентов, возможно потребуются залить немного воды, при сильном блокировании шнека.

СОВЕТЫ ПО ЭКСПЛУАТАЦИИ

1. Холостая работа может привести к повреждению шнека.
2. Не работайте более 8-и часов без выключения.
Может привести к поломке двигателя от перегрева.
После продолжительного использования сделайте перерыв на 30 минут.
Регулярно очищайте накопитель (не реже раза в 20 минут либо после отжима более 2-х кг. ингредиентов) для получения чистого и прозрачного сока.
3. **Не используйте руки и посторонние предметы для проталкивания ингредиентов.**
4. Во время работы соковыжималки не суйте ложки и посторонние предметы в носик накопителя.
Это может привести к застреванию таких предметов и поломке частей соковыжималки.
5. Не загружайте сухие цельные зерна, фрукты с твердыми косточками и лед.
Может привести к поломкам ситечка, шнека и накопителя.
 - Бобы и зерна предварительно варят или продолжительно вымачивают. (Не отжимайте за раз более 500 г.)
 - Фрукты с твердыми косточками (нектарины, персики, манго и вишни) должны перед отжимом от них освободиться.
 - **Замороженные ингредиенты с мелкими косточками, такие как виноград, размораживаются полностью перед использованием.**
 - **Использование льда приводит к быстрому износу частей прибора.**
6. Не используйте ингредиенты с большим содержанием масла или жира. Не используйте соковыжималку для получения растительного масла.
Попадание масла или жира на шнек приводит к снижению производительности и даже поломкам.
7. Не отжимайте жмых повторно, это может привести зажатую шнека и усложнению разборки соковыжималки.
8. После отжима ингредиентов с семенами, тщательно очистите шнек.

СОВЕТЫ ПО ИНГРЕДИЕНТАМ

Повреждения соковыжималки, вызванные халатностью владельца, либо нарушениями инструкции по эксплуатации, ведет к аннулированию гарантии.

Запрещено использовать следующие ингредиенты:

Твердые косточки		Персик, нектарин, абрикос, слива, манго. Удалите твердые косточки перед отжимом.
Жесткая и несъедобная кожица		Ананас, дыня, манго, апельсин, арбуз. Удалите кожицу перед отжимом.
Замороженные фрукты и лед		Замороженные клубника, черника, малина. Полностью разморозте перед отжимом. Не используйте лед.
Масла и животные жиры		Кунжутное семя, масло, маргарин. Не отжимайте ингредиенты содержащие масла и жиры. Это может ухудшить работу прибора или привести к поломке.
Другие		Кокос тростник, цельные зерна. Не отжимайте ингредиенты с пониженным содержанием влаги.

Вы получите лучший высококачественный сок, используя знания о свойствах и оптимальных способах использования продуктов.

Низкоскоростная соковыжималка с патентованной технологией бережного отжима, разработана для получения превосходного сока. **Она одинаково хорошо работает как с волокнистыми по составу, так и насыщенными влагой продуктами.**
Для лучшего результата каждый ингредиент должен быть подготовлен и отжат исходя из его свойств и характеристик.



ПОДГОТОВКА ИНГРЕДИЕНТОВ

Перед включением:

- Если в соковыжималке что-то застряло или она не разбирается нажмите кнопку REV(Реверс) и удерживайте до освобождения. Повторяйте REV - O - FWD(Реверс - Выкл - Вкл) по необходимости.
- Не останавливайте соковыжималку пока не будут отжаты все ингредиенты в ней. Могут возникнуть трудности с разборкой, если в ней осталось много жмыха.
- У каждого продукта свой процент отдачи сока.

Выход сока:

- Для увеличения выхода сока следуйте советам из данного раздела при подготовке продуктов.
- **Загружайте продукты постепенно, следите за процессом отжима** Выход сока сильно зависит от скорости отжима.

Мягкие фрукты и овощи (цитрусовые, томаты):

Загрузите в отверстие (Крышка открыта)

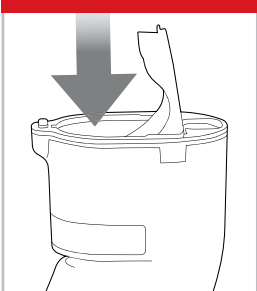

1~4 дольки



- Снимите кожу с цитрусовых, и с томатов и яблок уберите плодоножку.
- Если ингредиенты не входят в загрузочное отверстие - разрежьте их.
- Освободите фрукты от косточек. Разрежьте на 1-4 дольки, затем неспеша поочередно опустите в загрузочное отверстие.

Совет по подготовке:

- Нарезьте на 1-4 дольки.

Советы по отжиму:

- Не спеша загружайте ингредиенты по одному кусочку за раз.
- Используйте толкатель по необходимости. (Толкатель так же может предохранить от брызгов сока из загрузочного бункера)
- **Откройте колпачок при отжати продуктов которые дают густую пену.** (Пена может накапливаться и пойти верхом, если колпачок закрыт.)
- Рекомендуется употребить свежевыжатый сок в течении 48 часов. В зависимости от ингредиентов в соке может появиться осадок.
- Если получилось очень много пены, используйте ситечко для отделения ее от сока.
- При захвате ингредиентов шнеком возможно разбрызгивание сока через загрузочное отверстие. Используйте толкатель, что бы этого недопустить.

Продукты с мелкими семенами(малина, гранат, виноград):

Загружайте небольшими партиями, что бы избежать засорения ситечка.

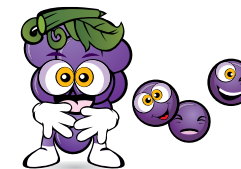

Маленькими партиями, что бы семена не задерживались на фильтр-сетке.

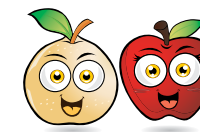

Больше соков получается из продуктов с высоким содержанием влаги (яблоко, груша)

Советы по подготовке:

- Когда отжимаете замороженные продукты (малина, клубника), убедитесь в том, что они полностью разморожены.
- Тщательно промывайте такие продукты как виноград. отделите ягоды от веточек.
- Гранат освободите от кожицы и волокон, загружайте вместе с косточками.

Советы по отжиму:

- В зависимости от размера виноградин, загружайте 3~5 виноградин одновременно.
- Размороженные гранат и малину загружайте по 1 столовой ложке (5г) за раз.
- После заморозки продукты теряют влажность. При отжиме добавте молоко или йогурт для восстановления баланса.

⚠ Внимание! Если соковыжималка не разбирается из-за большого количества семян после приготовления сока, запустите ее на 30 секунд для удаления оставшихся семян. Если это не поможет, **повторите REV - O - FWD(Реверс - Выкл - Вкл)** до тех пор пока ингредиенты не пройдут. Возьмите насадку двумя руками нажмите на нее вниз и одновременно поверните против часовой стрелки (добавте через загрузочную трубку воды для ускорения процесса прохождения оставшихся семян).

ПОДГОТОВКА ИНГРЕДИЕНТОВ

Как пользоваться колпачком:

- Отжим с закрытым колпачком позволяет делать миксты фруктов, овощей, добавлять жидкости.
- После отжима закрывайте колпачек для остановки вытекания сока, а так же перед разборкой соковыжималки.
- Делая разные соки, достаточно промыть прибор стаканом воды при закрытом колпачке для удаления ароматов.
- **Оставляйте колпачек открытым при отжиме ингредиентов, которые дают много пены (яблоки, сельдерей).**
- Будьте внимательны при работе с закрытым колпачком. Сок может переполнить накопитель (максимальный уровень обозначен отметкой на чаше-накопителе).

Регулировка мякоти в соке:

- При продолжительном отжиме, в зависимости от ингредиентов, возможно увеличение мякоти в соке.
- Для уменьшения объема мякоти, разберите соковыжималку и тщательно ее промойте.

Волокнистые и с листьями (сельдерей, капуста, ананас):

Волокнистые сельдерей и капуста должны быть нарезаны кусочками небольшой длины



При отжиме сельдерея и капусты, не отжимайте более 500 г. за раз. Для хорошего результата, промойте насадку перед новой партией продуктов.

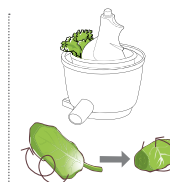

Если листья наматываются на шнек, перед дальнейшим использованием разберите и очистите его.

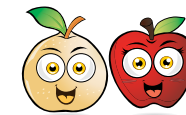

Добавляйте продукты с высокой влажностью, такие как яблоко, в морковь. Например = 9 частей моркови и 1 часть яблока (рекомендация)

Твердые фрукты и овощи (морковь, картофель, свекла, шпинат):

Загрузите в отверстие (Крышка закрыта)

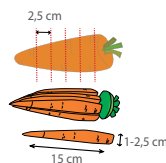
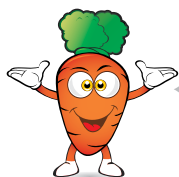
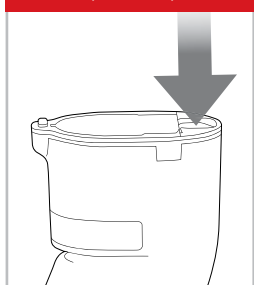

Из-за высокой нагрузки на двигатель, возможны его остановки.



Замочите в холодной воде и нарежьте по указанным размерам.



Используйте фрукты и овощи с высоким содержанием влаги.

Советы по подготовке:

- Нарежьте продукты шириной 2,5 см высотой 2,5 см и длиной 5-15 см.
- Замачивайте такие продукты как морковь в холодной воде на 30 минут для получения хорошего результата.

Советы по отжиму:

- Загружайте продукты не торопясь, один за одним.
- **Подбирайте темп загрузки так, чтобы каждый ингредиент отжимался до конца.**
- Для получения максимального количества сока используйте свежие продукты.

Советы по подготовке:

- Для улучшения результата замочите продукты с листьями на 30 минут в холодной воде.
- Разделите стебли. Нарежьте жесткие и толстые стебли по **10 см или менее в высоту.**

Советы по отжиму:

- Загружайте продукты не торопясь, один за одним.
- Готовьте ингредиенты заблаговременно, чтобы не прерывать отжим нарезанием.
 - ① Листы сворачивайте в спираль перед загрузкой в соковыжималку.
 - ② Сначала загружайте части с листьями, затем стебли.
 - ③ Травянистые ингредиенты загружайте пучками.

- ⚠ Внимание**
- Волокна таких продуктов как сельдерей могут наматываться на шнек и влиять на производительность. Нарежьте стебли высотой не более **10 см.**
 - Волокнистые продукты дают много пены. Удалите пену ситечком перед подачей.
 - Для таких продуктов как ананас, необходимо срезать кожуру и вырезать волокнистую середину. Затем нарезать на маленькие кусочки.
 - Рекомендуемый объем отжимаемого сока за раз - 500 г. Если необходимо приготовить больше этого объема, необходимо промыть насадку.

- 1** Нажмите О(Выкл) и вытащите вилку из розетки.

Прим. | • Дождитесь полного отжима продуктов перед остановкой.
• Для облегчения разбора, дайте поработать соковыжималке дополнительно 30 секунд.
• Если насадка не снимается, нажмите REV - O - FWD(Реверс - Выкл - Вкл) и повторите от 2 до 3 раз, для высвобождения шнека. Затем двумя руками крепко возьмите за насадку, нажмите вниз и прокрутите против часовой стрелки.
* Налейте стакан воды через загрузочный бункер, это облегчит освобождение шнека.

- 2** Для открытия, поверните против часовой стрелки.

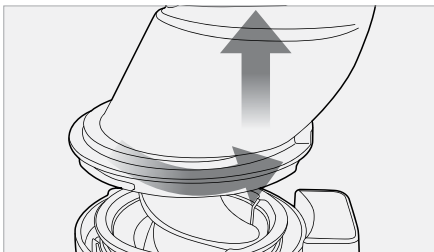

Прим. | • Не переносите прибор, удерживая за загрузочный бункер. Всегда берите за базу (нижняя часть).

- 3** Снимите насадку с базы.

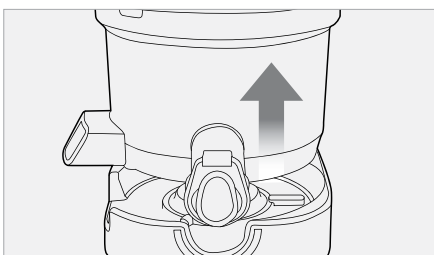

Прим. | • Незамедлительно очищайте соковыжималку после использования. (Сначала извлеките шнек и фильтр-сетку пока насадка находится на базе, иначе возможно подтекание.)

- 4** Извлеките шнек и фильтр-сетку из насадки. Очистите их с помощью специальных щеток.

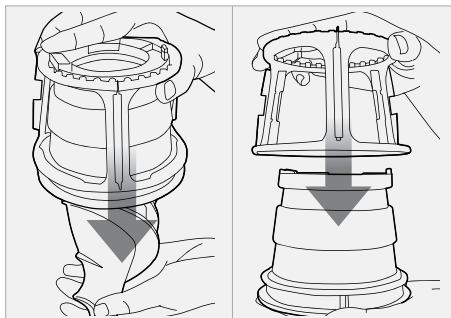

Прим. | • Очищайте сразу после использования. Остатки могут засохнуть и затруднить сборку - разборку, а так же снизить производительность соковыжималки.
• Для облегчения разборки, можно ее промыть в раковине под проточной водой.
• Тщательно просушите нижнюю часть шнека.

- 5** Поместите насадку под проточную воду.



Совет | • Круглой щеткой удобно прочищать носик чаши для сока.

- 6** Под проточной водой промойте шнек, удалите все частички с нижней части шнека обратным концом щетки, которая входит в комплект поставки с прибором.

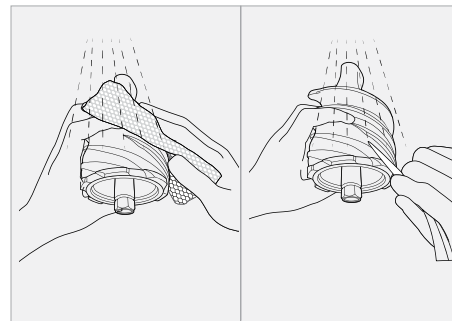

Совет | • Тщательно очистите шнек от всех следов сока и других частичек.
• Полностью просушите.

Прим. | • После отжима продуктов с мелкими косточками или семенами, убедитесь, что очистили нижнюю часть шнека полностью. (Может привести к поломке прибора в дальнейшем)

- 7** Протрите базу влажным полотенцем и просушите.



Прим. | • Если полотенце сильно влажное, хорошо отожмите его перед использованием.

Споласкивание

- 1** Закройте колпачок, залейте воду и включите соковыжималку.

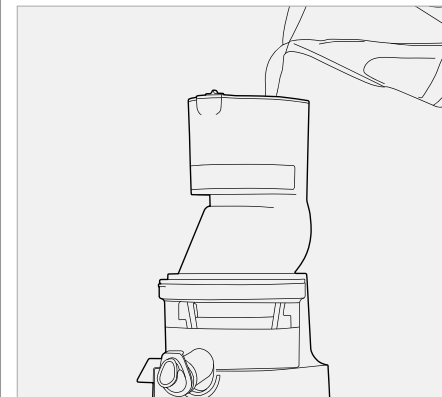

- 2** Дайте прибору поработать, откройте колпачок и слейте воду в емкость для сока.

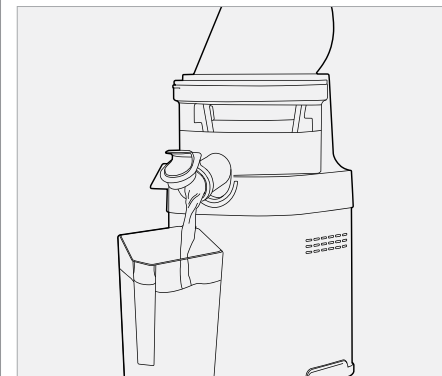

Совет | • Нет необходимости полностью промывать прибор после каждого отжима.
• По окончании работы следует полностью разобрать и промыть насадку, для предотвращения засыхания и отложения продуктов внутри.

ОЧИСТКА СИЛИКОНОВЫХ ЧАСТЕЙ

Совет | Промойте вращающийся очиститель под проточной водой. Дать просохнуть после очистки. Перед установкой, убедитесь, что все силиконовые части плотно подогнаны.

Прим. | Если силиконовые части подогнаны не полностью, то возможно протечка сока через нижнее отверстие бункера для сока.

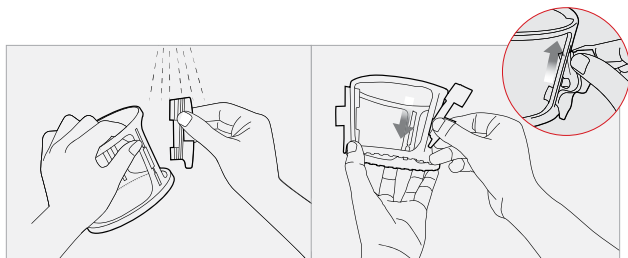

Силиконовая щетка

Достаньте щетки из очистителя для промывки. После мойки вставьте в гнездо хвостиком вниз, как показано на рисунке.

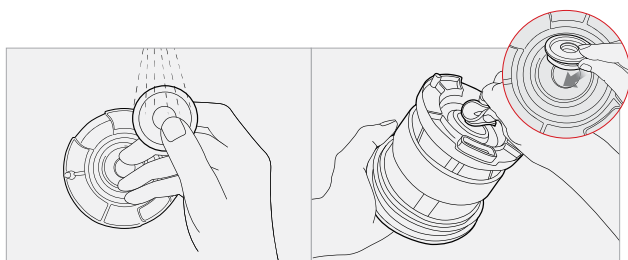

Силиконовое кольцо

Снимите кольцо с фильтр-сетки для очистки. После мойки вдавите его на место.

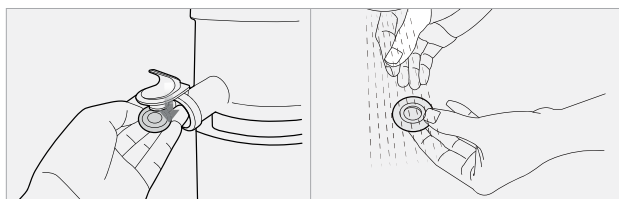

Колпачок

Не снимайте весь колпачок с носика бункера. После очистки силиконового уплотнителя, вставьте ее обратно в колпачок.

ИСПОЛЬЗОВАНИЕ ИНСТРУМЕНТОВ ДЛЯ ОЧИСТКИ

* Изделия на картинках могут отличаться от поставленных.

Совет | Специальные инструменты позволяют очищать легко и быстро. После мойки тщательно просушите инструмент.

1 Удерживая большую щетку одной рукой, вставьте в нее фильтр-сетку.

Прим. | Вставлять нужно до щелчка.

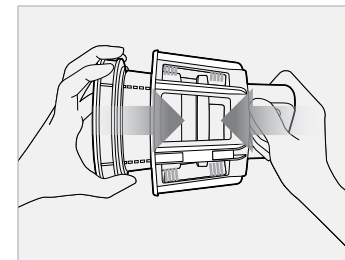

2 Вращайте во встречном направлении щетку и фильтр-сетку под проточной водой.

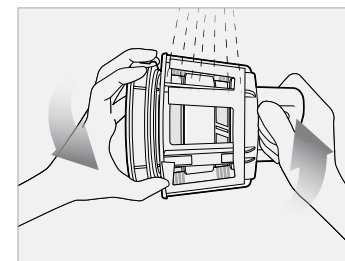

3 Хорошо промойте внешние и внутренние поверхности фильтр-сетки под проточной водой.

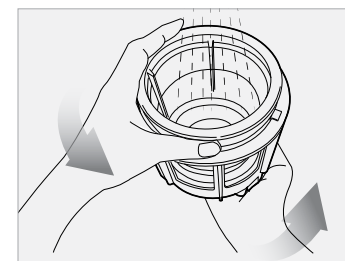

4 После мойки, достаньте фильтр-сетку из щетки. Просушите сразу после мойки.

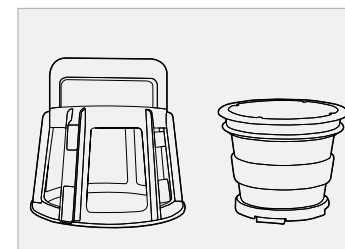

❗ Перед использованием убедитесь, что силиконовая прокладка надежно установлена.

1 Для сборки поместите в чашу для сока шнек и вставку для сорбетов и установите загрузочный бункер.

① Совместите красные точки ● вставки для сорбетов и чаши для сока

② Вставьте шнек во вставку для сорбетов и проверните его.

③ Установите загрузочный бункер на чашу для сока так, что бы совместить красные точки ●

※ Используя вставку для сорбетов, всегда оставляйте **Колпачок** открытым.



❗ ВНИМАНИЕ

Вставка для сорбетов должна использоваться только для замороженных продуктов. В зависимости от продуктов, необходимо дать им отойти от 5 до 20 минут. Загружайте ингредиенты небольшими порциями.



※ Не используйте лед и ингредиенты с высоким содержанием растительного масла или жира. Может привести к поломкам и износу.
 ※ Удалите твердые косточки и кожуру с продуктов, перед использованием.

2 Установите насадку на базу.



Как очистить силиконовую прокладку

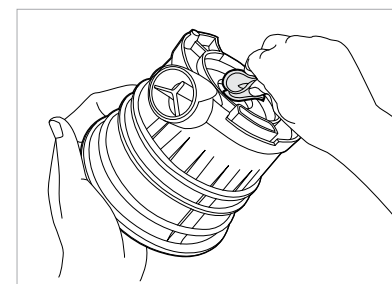

Силиконовая прокладка является съемной. После очистки установите так, как показано на рисунке.

Совет | Осторожно установите прокладку, совместив пазы и клинья.

! Убедитесь что сетка для смузи вставлена в большую щетку.

1 Для сборки поместите шнек и крупную сетку в чашу для сока и закройте загрузочным бункером.

- ① Вставьте сетку и большую щетку в чашу для сока, совместив красные точки ●
- ② Поместите шнек в сетку с прокручивающим движением.
- ③ Установите загрузочный бункер на чашу для сока так, что бы совместить красные точки ●

※ Используя сетку для смузи, всегда оставляйте **Колпачок** открытым.



2 Установите насадку на базу.



! ВНИМАНИЕ

- При работе с сеткой для смузи убедитесь, что удалены все твердые семена и косточки из ингредиентов.
- Удалите с продуктов кожуру.
- Полностью размораживайте замороженные продукты .
- Не используйте продукты содержащие растительные масла или животные жиры.
- Не добавляйте следующие ингредиенты: кокос, кудзу, сахарный тростник, пророщенные семена и т.п.



Силиконовые щетки

Силиконовые щетки являются съемными. После очистки установите их в раму, как показано на картинке.

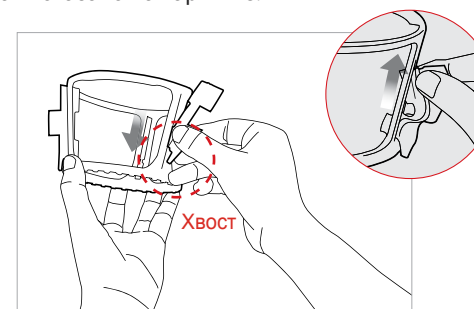

Совет | Устанавливайте щетку в гнездо хвотом вниз.

1 Для сборки поместите шнек и сетку для смузи в чашу для сока и закройте загрузочным бункером.

- ① Вставьте шнек и сетку для смузи в чашу для сока так, чтобы совместились красные точки ●.
- ② Вставьте шнек в сетку для смузи с проворачивающим движением.
- ③ Установите загрузочный бункер на чашу для сока так, чтобы совпали красные точки ●. Затем поверните по часовой стрелке.

※ При использовании сетки для смузи, качество смузи будет выше, если колпачок будет закрыт.

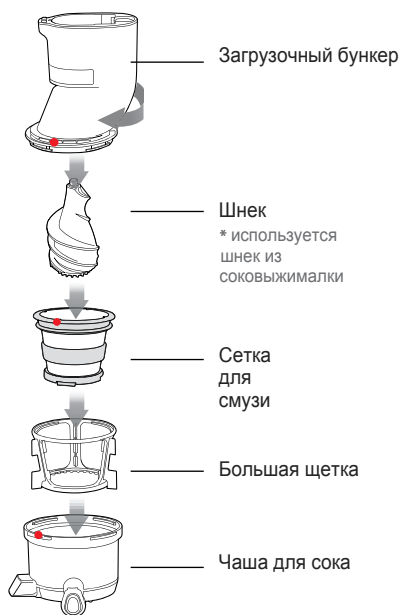

2 Поместите насадку на базу.



Совместите знак ▼ насадки с полем ▲ OPEN на базе и поверните насадку против часовой стрелки пока знак ▼ не переместится в поле ▲ CLOSE.

! ВНИМАНИЕ

Перед использованием замороженных продуктов, дайте им отойти от 5 до 20 минут.

(Время, необходимое для разморозки продуктов, зависит от температуры хранения и вида самого продукта.)



При приготовлении смузи добавляйте молоко или другие жидкости между продуктами. Контролируйте консистенцию через прозрачную чашу, добавляйте жидкости по необходимости.

- ※ Не используйте лед и ингредиенты с высоким содержанием растительного масла или жира. Может привести к поломкам и износу.
- ※ Удалите твердые косточки и кожуру с продуктов, перед использованием.

Как очищать силиконовую прокладку

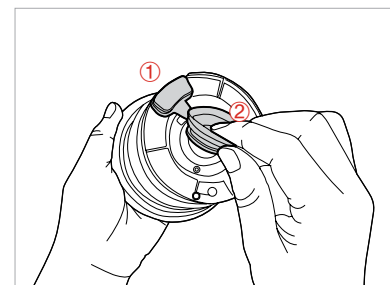

Силиконовая прокладка является съемной. После очистки вставьте ее на место, как показано на рисунке.

Совет | Осторожно установите прокладку, совместив пазы и клинья.

■ Нет питания у соковыжималки:

- Проверьте подключение кабеля к розетке
- Проверьте соединение загрузочного бункера и чаши для сока.
- Проверьте правильно ли собраны насадка и база.
- **Соковыжималка не запустится, пока все части не будут собраны правильно.**

■ Уменьшается выход сока:

- Продукты содержат разное количество влаги, от ее содержания зависит выход.
- Несвежие продукты содержат меньше влаги. Замочите ингредиенты на 30 минут перед отжимом для увеличения выхода сока.
- Проверьте правильность установки силиконовой прокладки.
- Если продукты бедны водой, может помочь их вымачивание в холодной воде.
- После нескольких отжимов продуктов с мелкими семенами выход может упасть. Для увеличения выхода разберите и промойте насадку.
- **Если на дне фильтр-сетки скапливаются семена, это так же снижает выход сока.**

■ Слишком много мякоти в соке:

- Для ее сокращения чаще промывайте насадку и очищайте от жмыха.
- Используйте дополнительное ситечко для удаления излишней мякоти.
- Повреждения фильтр-сетки и шнека влияют на выход мякоти, необходимо заменить на новые.

***Время жизни частей соковыжималки зависят от интенсивности эксплуатации и видов выжимаемых продуктов.**

■ Загрузочный бункер не закрывается:

- Убедитесь что шнек установлен в фильтр-сетку до конца, без этого бункер не может быть установлен.
- **Если шнек установлен не правильно, загрузочный бункер не закроется.**

■ Странные шумы от соковыжималки:

- Проверьте правильность сборки Попробуйте разобрать и собрать соковыжималку снова.
- Не включайте соковыжималку без загруженных продуктов или жидкостей.
- **Работа соковыжималки вхолостую может привести к повреждению шнека.**
- При работе соковыжималки вхолостую, странные шумы могут усиливаться.
- Шум от трения шнека о фильтр-сетку уйдет после загрузки продуктов в соковыжималку.
- Если шум идет от загруженной соковыжималки, проверте размер ингредиентов, они не должны быть слишком длинными и крупными.
- В зависимости от вида продуктов и размеры для загрузки могут меняться.
- **Шум может возникать при работе на наклонных поверхностях. Соковыжималка должна быть установлена на ровной горизонтальной поверхности.**

■ Жмых очень влажный:

- В начале отжима жмых может быть влажным.
- Состояние жмыха зависит от вида и свойств ингредиентов; особенно, если ингредиенты не свежие, в таком случае в сок попадает больше мякоти.

■ Чаша для сока вибрирует.

- Шнек и сетка во время работы измельчают ингредиенты и они могут вибрировать.
- Волокнистые ингредиенты дают больше вибрации.

■ Остановка во время работы:

- Проверьте соединение вилки с розеткой
- Проверьте правильность сборки частей
- Большое количество ингредиентов, загруженных быстро, может привести к остановке.
- После самостоятельной остановки соковыжималки, нажмите REV - O - FWD (Реверс - Выкл - Вкл) 2-3 раза.
- **Реверс подаст ингредиенты вверх, Вкл продавит ингредиенты вниз.**
- Если в ингредиентах содержатся твердые семена или косточки, удалите их, в противном случае возможны поломки частей соковыжималки.

■ Сок делится на слои:

- В зависимости от плотности ингредиентов, сок может расслаивать. Это разделение не от насыщения кислородом, как при скоростном отжиге.

■ Не снимается загрузочный бункер:

- После отжима дайте отработать прибору еще 30 секунд, для вывода жмыха.
- Большое количество жмыха в насадке может блокировать разборку. В таком случае нажмите REV- O - FWD(Реверс-Выкл-Вкл) 2 - 3 раза. Затем возьмите двумя руками загрузочный бункер и с нажимом вниз поверните в сторону открывания.
- **Залейте в насадку воды через загрузочный бункер, затем выпустите ее, открыв колпачок, это облегчит разборку.**

■ Сок потек по корпусу:

- Если силиконовая прокладка в нижней части чаш для сока установлена не верно, может подтекать сок по базе. Перед сборкой соковыжималки убедитесь что силиконовая прокладка установлена верно

■ Можно ли отжать твердые, волокнистые ингредиенты?

- Такие ингредиенты сельдерея и имбирь содержат длинные волокна, которые могут наматываться на шнек и снизить производительность. Не отжимайте более 500 гр. таких продуктов за раз. Перед следующим отжимом разберите и промойте все части соковыжималки.

■ Изменение цвета пластиковых частей:

- Если соковыжималка не очищается сразу, остатки жмыха внутри засыхают, их последующая жесткая очистка может повлиять на цвет деталей.
- Богатые каратиноидами ингредиенты могут окрашивать пластик. Обработайте окрашенные части растительным маслом и смойте с помощью простых чистящих средств.
- **Используйте растительное масло только при очистке прозрачных деталей. Не допускайте попадание растительных или животных жиров на шнек или фильтр-сетку, это может снизить производительность или привести к поломке.**
- Все силиконовые части являются съёмными, и очищаются отдельно.

■ Использование прибора в других целях:

- Этот прибор разработан для отжима сока из фруктов и овощей .
- Не отжимайте на нем растительные масла.
- Не отжимайте ингредиенты с высоким содержанием растительного/животного жира.
- Если растительное масло или жир попадет на шнек или фильтр-сетку, это может привести к снижению производительности или поломке частей соковыжималки.

СПЕЦИФИКАЦИЯ

Продукт	Соковыжималка
Модель	CS600CE, CS600CB, CS600SA
Подключение	АС220-240В, 50/60Гц
Мощность	200Вт
Вес	9,1Кг.
Размеры	260 x 183 x 515 (мм)
Производитель	NUC Electronics Co., Ltd.
Тип	Вертикальная шнековая низкоскоростная
Производство	Южная Корея

