

## ICE CREAM MAKER



Item: 274231

You should read this user manual carefully before using the appliance

Bevor Sie das Gerät in Betrieb nehmen, sollten Sie diese Gebrauchsanweisung aufmerksam lesen

Alvorens de apparatuur in gebruik te nemen dient u deze gebruiksaanwijzing aandachtig te lezen

Przed uruchomieniem urządzenia należy koniecznie dokładnie przeczytać niniejszą instrukcję obsługi

Lisez attentivement ce mode d'emploi avant d'utiliser l'appareil .

Prima di utilizzare l'apparecchio in funzione leggere attentamente le istruzioni per l'uso.

Citiți cu atenție prezentul manual de utilizare înainte de folosirea aparatului

Внимательно прочитайте руководство пользователя перед использованием прибора



Keep this manual with the appliance.  
Diese Gebrauchsanweisung bitte beim Gerät aufbewahren.  
Bewaar deze handleiding bij het apparaat.  
Zachowaj instrukcję urządzenia.  
Gardez ces instructions avec cet appareil.  
Conservate le istruzioni insieme all'apparecchio.  
Păstrați manualul de utilizare alături de aparat.  
Хранить руководство вместе с устройством.



For indoor use only.  
Nur zur Verwendung im Innenbereich.  
Alleen voor gebruik binnenshuis.  
Do użytku wewnątrz pomieszczeń.  
Pour l'usage à l'intérieur seulement.  
Destinato solo all'uso domestico.  
Doar pentru uz la interior.  
Использовать только в помещениях.



Большое Вам спасибо за то, что Вы купили оборудование фирмы Hendi. Вам следует внимательно прочитать настоящую инструкцию пользователя во избежание повреждения машины в результате неправильной эксплуатации. Особенно рекомендуем ознакомиться с предупреждениями.

## Правила техники безопасности

- Неправильная эксплуатация и неподходящее использование агрегата может привести к его поломке и поранить оператора.
- Настоящее устройство предназначено исключительно для коммерческого использования и не должно использоваться в домашних условиях.
- Оборудование следует использовать точно по назначению. Производитель не несет ответственности за повреждения, вызванные неправильной эксплуатацией или неправильным обслуживанием оборудования.
- Оборудование и электрическую штепсельную вилку следует держать вдали от воды и прочих жидкостей. Если штепсельная вилка попадет в воду, ее следует тут же вытащить из розетки электропитания и обратиться в службу сертифицированного сервиса для проверки устройства. Несоблюдение данных указаний может повлечь за собой угрозу здоровью и жизни обслуживающего персонала.
- Нельзя снимать кожух без особого разрешения.
- Нельзя класть никаких посторонних предметов **вовнутрь** агрегата.
- Нельзя касаться мокрыми, или влажными руками штепсельной вилки.
- **Опасность поражения током!** Не следует самостоятельно чинить электроаппаратуру. Любые поломки и неисправности должны устраняться квалифицированным персоналом.
- **Никогда не следует пользоваться поврежденной электроаппаратурой.** Поврежденное устройство нужно отсоединить от электросети и обратиться к продавцу.
- **Предупреждение:** не следует погружать электрических деталей в воду, или иные жидкости. Не омыwać в струе воды.
- Регулярно проверять вилку и провод электропитания на предмет повреждений. Поврежденные вилку или провод передать для ремонта в сервисную точку, или обратиться к квалифицированному электрику во имя предотвращения опасности травм.
- Удостовериться, что провод электропитания не касается острых и горячих предметов; держать электропровод вдали от открытого огня. Для того, чтобы вынуть вилку из розетки всегда нужно тянуть за вилку, а не за электропровод.
- Защитить провод электропитания (удлинитель) от случайного выпадения из розетки. Электропровод прокладывать так, чтобы случайно не зацепиться за него.
- Непрестанно наблюдать за работающей электроаппаратурой.
- Предупреждение! Если вилка находится в розетке – это означает, что электроаппаратура считается подключенной к электропитанию.
- Перед тем, как вынуть вилку из розетки, электроаппаратуру следует выключить!

- Никогда нельзя переносить, передвигать электроаппаратуру держа за электропровод.
- Не использовать никаких деталей, аксессуаров, которые не поставляются вместе с этой электроаппаратурой.
- Электроаппаратуру следует подключать исключительно к розетке, в которой имеется напряжение и частота, указанную на щитке электроаппаратуры.
- Вилку следует вставлять в розетку, расположенную в удобном и легкодоступном месте, так чтобы в случае аварии можно бы ее немедленно вынуть. Для полного обеспечения безопасности электроаппаратуры ее следует отсоединить от электропитания; для этого следует вынуть вилку, находящуюся на конце провода электропитания, из розетки.
- Перед тем, как вынуть вилку всегда следует помнить о том, чтобы сначала выключить электроаппаратуру!
- Не следует использовать детали, аксессуары, не рекомендуемые производителем данной электроаппаратуры, т.к. использование таких деталей, аксессуаров может создать для пользователя угрозу его здоровью и жизни, а также может привести к поломке электроаппаратуры. Следует всего использовать оригинальные детали, аксессуары.
- Без надлежащего контроля или предварительного обучения эксплуатации оборудования проводимого лицом, отвечающим за безопасную эксплуатацию, оборудованием не могут пользоваться ни дети, ни лица с ограниченными физическими, или психическими возможностями, ни лица, которые не обладают необходимым опытом работы и знаниями в данной области.
- Ни в коем случае нельзя допускать к использованию электроаппаратуры детей.
- Электроаппаратуру следует хранить в месте недоступном для детей.
- Нельзя разрешать детям использовать электроаппаратуру в качестве игрушки.
- Всегда электроаппаратуру следует отсоединить от электропитания, если оставляем ее без надзора, перед монтажом, демонтажем и чисткой.
- Нельзя оставлять работающую электроаппаратуру без надзора.

## Специальные правила безопасности

- Это устройство предназначено только для изготовления мороженого, сорбета и замороженного йогурта. Любой другой вариант использования может привести к повреждению устройства или травме.
- Устройство следует использовать только так, как описано в настоящем руководстве.
- Эксплуатацию должен осуществлять обученный персонал кухни ресторана, столовой или бара, и т. д.

-  **Внимание! Горячая поверхность!** При использовании поверхность горячая. Прикасаться можно только к панели управления.



- **Внимание! Опасность пожара!** В устройстве используется холодильный агент R600a. Это легковоспламеняемый холодильный агент. В качестве изолирующего пенообразующего агента используется C5H10 в данном устройстве. Это легковоспламеняемое вещество.

- Не следует помещать устройство на нагревающийся предмет (бензиновую, электрическую, угольную плиту и т. п.). Устройство следует держать вдали от горячей поверхности и открытого огня. Устройство всегда следует использовать на ровной, стабильной, чистой, теплоизолированной и сухой поверхности.
- Данное устройство не предназначается для использования с внешним таймером или отдельной системой дистанционного управления.
- Во время работы не следует прикасаться руками или кухонными приборами к внутренней части контейнера для мороженого. При прикосновении к мешалке возможны травмы рук или пальцев или повреждение устройства.
- Никогда не следует удалять мешалку во время работы устройства.
- **ПРЕДУПРЕЖДЕНИЕ:** Все вентиляционные отверстия в корпусе устройства должны быть открыты.
- **ПРЕДУПРЕЖДЕНИЕ:** Не используйте для ускорения процесса размораживания механические устройства или любые другие средства, кроме рекомендованных производителем.
- **ПРЕДУПРЕЖДЕНИЕ:** Не допускать повреждения охлаждающего контура.
- Не хранить в устройстве взрывоопасные вещества, например аэрозольные баллоны с горючим содержимым.
- Не надевать свободную одежду, например шарфы и т. д. во время работы с устройством, подвязывать длинные волосы.
- Обеспечить вокруг устройства свободное пространство не менее 10 см для целей вентиляции.
- Не допускать удары твердых предметов о наружную поверхность. Не использовать водяную струю, производить очистку водяным или паровым очистителем, потому что детали намочнут и возникнет вероятность поражения током.
- Не подвергать воздействию прямых солнечных лучей. Избежать механических повреждений и вибрации.
- **Осторожно!** При необходимости следует надежно закрепить кабель питания, чтобы случайно не выдернуть его и не допустить контакта с нагревающейся поверхностью.
- Устройство не следует очищать или помещать на хранение, пока оно полностью не остынет.
- Никакие детали устройства нельзя мыть в посудомоечной машине.
- Данное устройство предназначено для использования в бытовых целях, например:
  - 1) в кухнях магазинов, офисов и других рабочих помещений;
  - 2) на фермах, клиентах в отелях, мотелях и других жилых средах;
  - 3) в мини-гостиницах;
  - 4) в ресторанах и других местах, кроме розничной торговли.
- Никакие детали устройства нельзя мыть в посудомоечной машине.

## Монтаж заземления

Миксер является устройством I класса защиты и должен быть заземлен. Заземление снижает риск поражения электрическим током за счет использования отводящего провода. Устройство

оснащено проводом заземления с заземляющей вилкой. Вилка должна быть подключена к розетке переменного тока, которая надлежащим образом установлена и заземлена.

## Обзор основных частей устройства

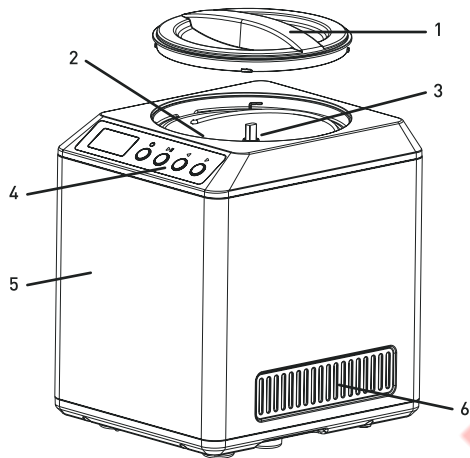

1. Прозрачная крышка
2. Съемный контейнер для мороженого
3. Мешалка
4. Панель управления
5. Корпус
6. Вентиляционные отверстия

## Основные функции панели управления

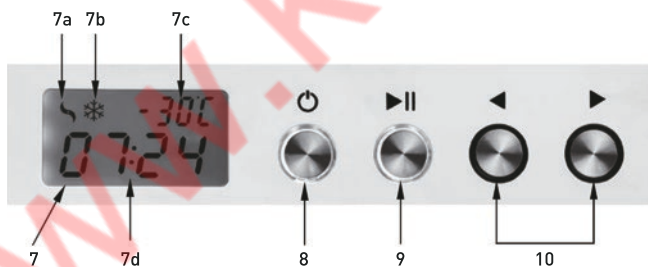

7. Цифровой дисплей: показывает следующие сообщения во время работы:
- 7a.- Работает мотор, вращающий мешалку
  - 7b.- Операция охлаждения
  - 7c.- Температура внизу съемного контейнера (Диапазон: -10°C ~-35°C)
  - 7d.- Таймер (по умолчанию: 90 минут). Оставшееся время операции приготовления мороженого

8. Кнопка РЕЖИМ ОЖИДАНИЯ/ВЫКЛ: Нажмите для включения режима ожидания или выключения устройства
9. Кнопка ПУСК/ПАУЗА: Нажмите для запуска операции приготовления мороженого. Нажмите еще раз для паузы.
10. Кнопки установки времени
- ◀ : уменьшение времени работы
  - ▶ : увеличение времени работы

## Подготовка к первому использованию

- Снимите защитную упаковку и обертку.
- Убедитесь, что устройство не повреждено, и все аксессуары на месте (например, пластмассовый совок, мешалка, контейнер для мороженого, измерительная чашка). При наличии повреждений или неполной доставке. Обратитесь к поставщику (См. == > Гарантия).
- Перед использованием следует очистить устройство (См. == > Чистка и обслуживание).

- Убедитесь, что устройство полностью сухое.
- Поместите устройство на горизонтальную устойчивую термостойкую поверхность, куда не могут попасть брызги воды.
- Убедитесь в наличии достаточной вентиляции. Свободное пространство вокруг устройства должно составлять не менее 10 см.

## Работа

**Предупреждение:** Убедитесь, что устройство отключено от источника питания.

### Подготовка ингредиентов для приготовления мороженого

- Прежде всего, подготовьте все ингредиенты для приготовления мороженого согласно рекомендованному рецепту.
- Затем поместите внутрь устройства съемный контейнер.

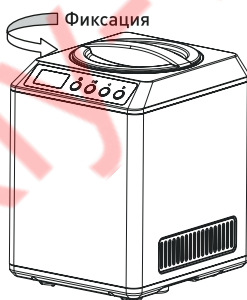
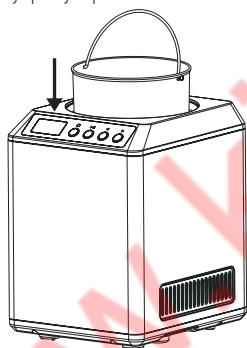
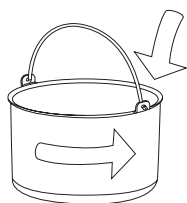

- После этого поместите мешалку в центр съемного контейнера.
- Затем заполните контейнер для мороженого (2) подготовленными ингредиентами. Ингредиенты следует заранее хорошо охладить (примерно до 10°C). Ингредиенты не должны быть теплыми или горячими.

Примечание: Чтобы избежать разлива мороженого из контейнера во время работы, заполняйте контейнер для мороженого примерно на 60% от общей емкости. Мороженое увеличится в объеме во время работы и заполнит контейнер целиком.

- Теперь установите и зафиксируйте прозрачную крышку (1), повернув ее против часовой стрелки. Следуйте маркировке на наружной стороне крышки (1).

- Подключите штекер к подходящему одиночному источнику электрического питания. Вы услышите короткий гудок.
- Перейдите в РЕЖИМ ОЖИДАНИЯ, нажав кнопку РЕЖИМ ОЖИДАНИЯ/ВЫКЛ (8).

## Операция приготовления мороженого

- Установите требуемое время, нажав кнопку (10). (Диапазон времени: 0 ~ 90 минут, после 75 ~ 90 минут мешалка прекратит вращение и будет производиться только охлаждение).

Примечание. Если никакие кнопки не будут нажаты, устройство будет по умолчанию использовать время 90 минут.

- Затем нажмите кнопку ПУСК/ПАУЗА (9), чтобы начать приготовление мороженого. Нажмите еще раз для паузы.
- Мешалка начнет вращение и начнется охлаждение для приготовления мороженого.
- Индикаторы (7a) и (7b) будут мигать. На дисплее (7) будет показана температура внизу контейнера (7c) и остающееся время (7d).

## Добавление ингредиентов

- Во время процедуры приготовления мороженого вы можете добавлять в него дополнительные ингредиенты по своему вкусу, например фрукты, шоколадную крошку, изюм, орехи, миндаль и т. д.

## Постоянное охлаждение

Эта функция позволяет пользователю подать мороженое позднее.

- После достижения установленного времени мешалка прекратит вращение, и мотор остановится.
- На дисплее в течение около 10 минут будут поочередно мигать надписи 00:00 / COOL, и индикатор температуры (7d) будет отображаться постоянно.

## Защита мотора

- Если мороженое слишком твердое, мотор будет заблокирован, мешалка перестанет вращаться, и процесс приготовления мороженого будет прерван.
- Устройство автоматически выключится для предотвращения перегрева мотора.

- Когда будет достигнуто установленное время, индикаторы (7a) и (7b) выключатся. Мешалка прекратит вращение, и мотор остановится.
- Нажмите кнопку РЕЖИМ ОЖИДАНИЯ/ВЫКЛ (8) для выключения устройства, отключите его от сети, возьмите контейнер с мороженым и наслаждайтесь им.
- Если после достижения установленного времени мороженое не имеет нужной консистенции, вы можете увеличить время обработки, нажав кнопку увеличить / уменьшить время (10) или добавить ингредиенты.

- Для этого просто откройте прозрачную крышку (1) и аккуратно засыпьте ингредиенты внутрь.
- После добавления ингредиентов закройте крышку (2).

- Это означает, что устройство находится в режиме Сохранение охлаждения. Функция Сохранение охлаждения будет работать в течение около 2 часов.
- По прошествии 2 часов устройство автоматически ВЫКЛЮЧИТСЯ, подсветка дисплея отключится.

- Отключите устройство от электросети и дайте ему полностью остыть, прежде чем снова запускать его.
- Проверьте рецепт и удалите ингредиенты из контейнера, поскольку они не соответствуют рецепту.

---

## Извлечение и подача мороженого

- Откройте крышку устройства (1) и извлеките контейнер для мороженого (2) из устройства. Переместите мороженое в соответствующий контейнер или чашки для мороженого. Примечание. Используйте только пластмассовые или деревянные мешалки (входят в комплект), чтобы не повредить контейнер для мороженого.
- Храните мороженое в запечатанном контейнере при температуре около  $-12^{\circ}\text{C}$  в течение не более 1 недели. Промаркируйте контейнер, указав дату изготовления и вкус.

- **Внимание!** Мороженое — хорошая среда для роста бактерий. Мороженое, устройство и контейнеры для хранения мороженого должны быть абсолютно чистыми и сухими. Никогда не замораживайте заново растаявшее или частично растаявшее мороженое.

---

## Предлагаемые рецепты

### 1. Ванильное мороженое

- Молоко: 250 мл
- Сливки: 500 мл
- Сахар 110 г.
- 1 ~ 2 чайных ложки ванильного экстракта

### 2. Шоколадное мороженое

- Молоко: 250 мл
- Сливки: 500 мл
- Сахар 50 г
- 100 г горького или полусладкого шоколада (вашего любимого)
- 1 чайная ложка ванильного экстракта

**Примечание:** Эти рецепты приведены исключительно для справки.

---

RU

## Чистка и обслуживание

**Внимание!** Перед чисткой и помещением на хранение всегда отключайте устройство из розетки и дайте ему остыть.

### Чистка

- Никогда не погружайте устройство в воду или другие жидкости.
- Очищайте охлажденную наружную поверхность влажной тряпкой или губкой, смоченной слабым мыльным раствором.
- Никогда не используйте абразивные губки или

мощные средства, проволочные губки или металлические приборы для очистки внутренних или наружных частей устройства. Примечание. Никакие детали устройства нельзя мыть в посудомоечной машине.

### Хранение

- Перед помещением на хранение необходимо отключить устройство от электрической сети и дать ему полностью остыть.
- Устройство следует хранить в сухом, чистом и прохладном месте.

## Диагностика и устранение неисправностей

Если устройство не работает надлежащим образом, используйте следующую таблицу для поиска решения. Если вы не можете решить проблему,

свяжитесь с поставщиком / сервисным специалистом.

Проблемы	Возможная причина	Возможное решение
Устройство не включается.	- Штекер не подключен в розетку. - Нажмите кнопку Режим ожидания/ Выкл (1).	- Убедитесь, что штекер правильно подключен в розетку. - Нажмите кнопку Режим ожидания/ Выкл (1).
Мешалка прекращает вращение	- Мороженое слишком твердое, и вращение остановлено для предотвращения перегрева.	- Отключите устройство от электросети и дайте ему полностью остыть, прежде чем снова запускать его. - Выбросьте ингредиенты и проверьте рецепт.

## Техническая спецификация

№ позиции: 274231

Рабочее напряжение и частота: 220- 240В~ 50 Гц

Номинальная выходная мощность: 180Вт

Емкость контейнера: прил. 2,0 л

Объем изготавливаемого мороженого: прил. 1,3 л

Диапазон температур: - 10°C ~ - 35°C

Настройки таймера: 0 мин ~ 90 мин

( 0 ~ 75 мин.: Перемешивание

+ охлаждение

76 ~ 90 минут: только

охлаждение)

Класс защиты: класс I

Используемый хладагент и количество: R600a / 32g

Горючий пенообразующий агент: C5H10

Размеры: 272x315x(H)362мм

Масса нетто: 12кг

Примечание: Технические характеристики могут быть изменены без предварительного уведомления.

RU

## Электрическая схема

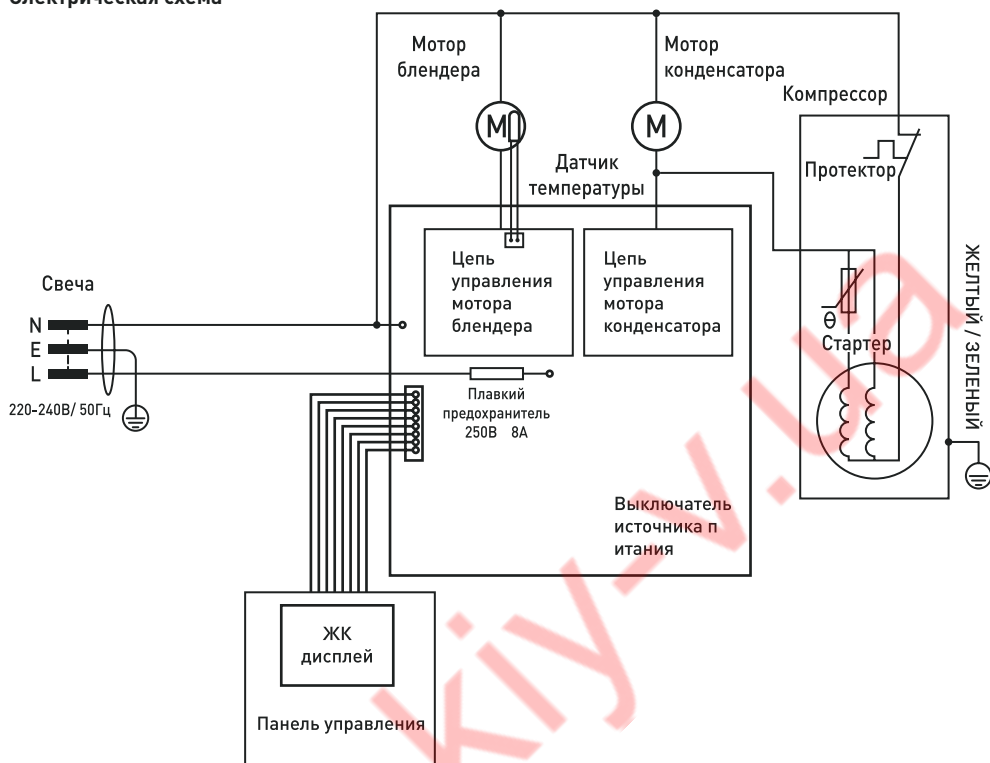

## Гарантия

Любая недоводка или поломка, которая влечет за собой неправильную работу устройства, которая будет выявлена в течение первого года от даты покупки, будет устранена бесплатно, или же все устройство будет заменено новым, если оно эксплуатировалось и обслуживалось согласно инструкции по обслуживанию и не использовалось неправильно, или в разрез с назначением. Данное положение ни коей мере не нарушает иных прав потребителя, изложенных в законо-

дательстве. В случае заявления устройства в ремонт или на замену в рамках гарантии, следует указать место и дату покупки устройства и приложить счет, или чековую квитанцию.

Согласно нашей политике совершенствования наших продуктов оставляем за собой право на ввод изменений в конструкцию, упаковку и в технические параметры, указываемые в технической документации без предупреждения.

## Списание с эксплуатации. Защита окружающей среды

Оборудование, изношенное и списанное с эксплуатации следует утилизировать согласно правилам и указаниям, действующим на день снятия с эксплуатации.

Материалы упаковки, такие как пластиковые коробки, древесина, следует складировать раздельно в соответствующие контейнеры.

**Hendi B.V.**

Steenoven 21  
3911 TX Rhenen, The Netherlands  
**Tel:** +31 (0)317 681 040  
**Email:** info@hendi.eu

**Hendi Polska Sp. z o.o.**

ul. Magazynowa 5  
62-023 Gądki, Poland  
**Tel:** +48 61 6587000  
**Email:** info@hendi.pl

**Hendi Food Service Equipment GmbH**

Gewerbegebiet Ehring 15  
5112 Lamprechtshausen, Austria  
**Tel:** +43 (0) 6274 200 10 0  
**Email:** office.austria@hendi.eu

**Find Hendi on internet:**

[www.hendi.eu](http://www.hendi.eu)  
[www.facebook.com/HendiFoodServiceEquipment](https://www.facebook.com/HendiFoodServiceEquipment)  
[www.linkedin.com/company/hendi-food-service-equipment-b.v](https://www.linkedin.com/company/hendi-food-service-equipment-b.v)  
[www.youtube.com/HendiEquipment](https://www.youtube.com/HendiEquipment)

**Hendi Food Service Equipment Romania Srl**

Str. 13 decembrie 94A, Hala 14  
Braşov, 500164, Romania  
**Tel:** +40 268 320330  
**Email:** office@hendi.ro

**Hendi UK Ltd.**

Central Barn, Hornby Road  
Lancaster, LA2 9JX, United Kingdom  
**Tel:** +44 (0)333 0143200  
**Email:** sales@hendi.co.uk

**Hendi HK Ltd.**

1208, 12/F Exchange Tower  
33 Wang Chiu Road, Kowloon Bay, Hong Kong  
**Tel:** +852 2154 2618  
**Email:** info-hk@hendi.eu

- Changes, printing and typesetting errors reserved.  
- Änderungen und Druckfehler vorbehalten.  
- Wijzigingen en drukfouten voorbehouden.  
- Producent zastrzega sobie prawo do zmian oraz błędów drukarskich w instrukcji.

- Variations et fautes d'impression réservés.  
- Errori di cambiamenti, di stampa e di impaginazione riservati.  
- Drepturi rezervate cu privire la modificări și greșeli de imprimare.  
- Изменения, печати и верстки ошибки защищены.